

# DOMO



## DO7293S

Handleiding	Robotstofzuiger
Mode d'emploi	Aspirateur robot
Gebrauchsanleitung	Staubsauger Roboter
Instruction booklet	Robot vacuum cleaner
Manual de instrucciones	Robot aspirador
Istruzioni per l'uso	Aspirapolvere robot
Návod k použití	Robotickývysavač
Návod na použitie	Robtickývysávač



Lees aandachtig alle instructies - bewaar deze handleiding voor latere raadpleging.  
Lisez attentivement les instructions - gardez le mode d'emploi pour utilisation ultérieure.  
Lesen Sie genau die Anweisungen - bewahren Sie die Gebrauchsanleitung für spätere heranziehung.

Read all instructions carefully - save this instruction manual for future reference.  
Lea detenidamente todas las instrucciones - Conserve este manual para futura referencia.

Leggere con attenzione le istruzioni - conservarle per future consultazioni  
Před použitím si důkladně přečtěte tento manuál - manuál si uschovejte i pro případ budoucího nahlédnutí.

Pred použitím si dôkladne prečítajte tento manuál - manuál si uschovajte aj pre prípad budúceho nahliadnutie.

NL	Nederlands	3
FR	Français	13
DE	Deutsch	23
EN	English	33
ES	Espagnol	43
IT	Italiano	53
CZ	Čeština	63
SK	Slovenčina	72

## GARANTIE

Geachte klant,

Al onze producten ondergaan steeds een strenge kwaliteitscontrole, alvorens ze aan je worden aangeboden. Mocht je desondanks toch nog problemen hebben met jouw toestel, dan betreuren wij dit ten zeerste. In dat geval verzoeken wij je contact op te nemen met onze klantendienst.

Onze medewerkers zullen je met plezier verder helpen.



+32 14 21 71 91



info@linea2000.be

Maandag – Donderdag : 8.30u – 12.00u en van 13.00u – 17.00u

Vrijdag : 8.30u – 12.00u en van 13.00u – 16.30u

Dit apparaat heeft een garantietermijn van 2 jaar vanaf de datum van aankoop. Gedurende de garantieperiode zal de distributeur volledige verantwoording op zich nemen voor gebreken die aanwijsbaar berusten op materiaal- of constructiefouten. Wanneer dergelijke gebreken voorkomen, zal het apparaat, indien nodig, vervangen of gerepareerd worden. De garantieperiode van 2 jaar zal op dit moment niet terug beginnen, maar loopt verder tot 2 jaar na de aankoop van het toestel. De garantie wordt verleend op basis van het kassaticket. Indien je apparaat defect is binnen de garantietermijn van 2 jaar, dan mag je het toestel samen met het originele kassaticket binnenbrengen in de winkel waar je het toestel hebt aangekocht.

De garantie op accessoires en onderdelen die onderhevig zijn aan slijtage, bedraagt 6 maanden. De garantie en verantwoordelijkheid/aansprakelijkheid van de leverancier en fabrikant vervallen automatisch in de volgende gevallen:

- Bij het niet naleven van de instructies in deze handleiding.
- Bij verkeerde aansluiting, vb. te hoge elektrische spanning.
- Bij verkeerd, hardhandig of abnormaal gebruik.
- Bij onvoldoende of verkeerd onderhoud.
- Bij herstelling of wijziging van het toestel door de consument of niet gemachtigde derden.
- Bij gebruik van onderdelen of accessoires welke niet worden aanbevolen of geleverd door de leverancier / fabrikant.

## VEILIGHEIDSVOORSCHRIFTEN

Wanneer je elektrische toestellen gebruikt, moeten volgende veiligheidsinstructies in acht genomen worden:

- Lees deze instructies zorgvuldig door. Bewaar deze handleiding om later te raadplegen.
- Verwijder voor het eerste gebruik alle verpakkingsmaterialen en eventuele promotionele stickers. Zorg ervoor dat kinderen niet met de verpakkingsmaterialen spelen.
- Dit toestel is geschikt om te gebruiken in de huishoudelijke omgeving en in gelijkaardige omgevingen zoals:
  - Keukenhoek voor personeel van winkels, kantoren en andere gelijkaardige professionele omgevingen
  - Boerderijen
  - Hotel- en motelkamers en andere omgevingen met een residentieel karakter
  - Gastenkamers, of gelijkaardige

- Dit toestel mag gebruikt worden door kinderen vanaf 16 jaar en personen met een fysieke of sensorïële beperking of mensen met een beperkte mentale capaciteit of gebrek aan ervaring of kennis, op voorwaarde dat deze personen toezicht krijgen of instructies hebben gekregen over het gebruik van het toestel op een veilige manier en dat ze ook de gevaren kennen bij het gebruik van het toestel. Kinderen mogen niet met het toestel spelen. Het onderhoud en de reiniging van het toestel mogen niet door kinderen gebeuren tenzij ze ouder zijn dan 16 jaar en onder toezicht staan.
- Houd het toestel en de voedingskabel buiten het bereik van kinderen jonger dan 16 jaar.
- Opgelet: het toestel mag niet gebruikt worden met een externe timer of een aparte afstandsbediening.
- Kijk voor gebruik na of het voltage vermeld op het toestel overeenkomt met het voltage van het elektriciteitsnet bij je thuis.
- Sluit het toestel altijd aan op een geaard stopcontact.
- Laat het snoer niet op een heet oppervlak of over de rand van een tafel of aanrecht hangen.
- Gebruik het toestel nooit wanneer het snoer of de stekker beschadigd is, na een slechte werking van het toestel of wanneer het toestel beschadigd is. Breng het toestel dan naar het dichtsbijzijnde gekwalificeerde service center voor nazicht en reparatie.
- Streng toezicht is noodzakelijk wanneer het toestel door of in de buurt van kinderen gebruikt wordt.
- Het gebruik van accessoires die niet aanbevolen of verkocht worden door de fabrikant, kan brand, elektrische schokken of verwondingen veroorzaken.
- Trek de stekker uit het stopcontact wanneer het toestel niet in gebruik is, vooraleer onderdelen te monteren of demonteren en vooraleer het toestel te reinigen. Zet alle knoppen in de 'uit'-stand en trek de stekker bij de stekker zelf uit het stopcontact. Trek nooit aan het snoer om de stekker uit het stopcontact te trekken.
- Laat een werkend toestel niet zonder toezicht achter.
- Zet dit toestel nooit op of in de buurt van een gasvuur of elektrisch vuur of op een plaats waar het in contact zou kunnen komen met een warm toestel.
- Gebruik het toestel niet buiten.
- Gebruik het toestel enkel voor het doel waarvoor het bestemd is.
- Gebruik het toestel altijd op een stevig, droog, effen oppervlak.
- Gebruik het toestel alleen voor huishoudelijk gebruik. De fabrikant is niet verantwoordelijk voor ongelukken die een gevolg zijn van verkeerd gebruik van het toestel, of het niet naleven van de regels zoals ze vermeld zijn in deze handleiding.
- Alle herstellingen, buiten het gewone onderhoud van het toestel, moeten uitgevoerd worden door de fabrikant of zijn dienst na verkoop.
- Dompel het toestel, het elektrisch snoer of de stekker nooit onder in water of een andere vloeistof.
- Zorg ervoor dat kinderen het elektrisch snoer of het toestel niet kunnen aanraken.
- Hou het snoer uit de buurt van scherpe randen en hete onderdelen of andere warmtebronnen.
- Verwijder voor het eerste gebruik alle verpakkingsmaterialen en eventuele promotionele stickers.
- Om de kans op elektrocutie te vermijden, mag je de stofzuiger niet buiten of op natte oppervlakken gebruiken.
- Gebruik de stofzuiger alleen zoals beschreven in de handleiding.
- Raak de stekker of de stofzuiger niet aan wanneer je natte handen hebt.
- Steek geen voorwerpen in de openingen van de stofzuiger. Gebruik het toestel niet wanneer er een opening geblokkeerd is.
- Houd haar, losse kleding, vingers en andere lichaamsdelen weg van de openingen van de stofzuiger en van bewegende delen.
- Gebruik de stofzuiger nooit om brandbare of ontvlambare vloeistoffen zoals benzine op te zuigen, of gebruik het toestel niet op plaatsen waar zulke stoffen aanwezig kunnen zijn.

- Verwijder grote of scherpe voorwerpen van de vloer vooraleer de vloer te stofzuigen om mogelijke schade te voorkomen.
- Zuig geen brandende of rokende voorwerpen op, zoals sigaretten, lucifers of hete assen.
- Gebruik de stofzuiger niet zonder reservoir en/of filter.

## ONDERDELEN

1. Apparaat
2. Laadstation
3. Afstandsbediening
4. Adapter
5. Stofborstel
6. Zijborstel
7. Stoffilter HEPA

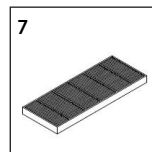
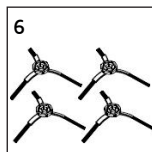
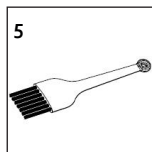
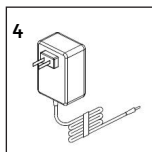
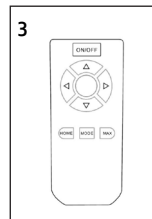
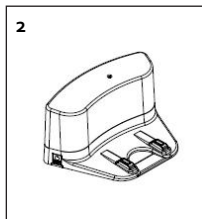
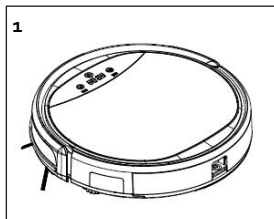

### Apparaat

Bovenkant:

8. Bumper
9. Touchscreenknoppen: aan/uit - home - plan

Onderkant:

10. Aan-uitschakelaar
11. DC ingang
12. Zijborstels
13. Batterij compartiment
14. Contact voor laden batterij
15. Stofopvangbakje
16. Roterende vloerborstel

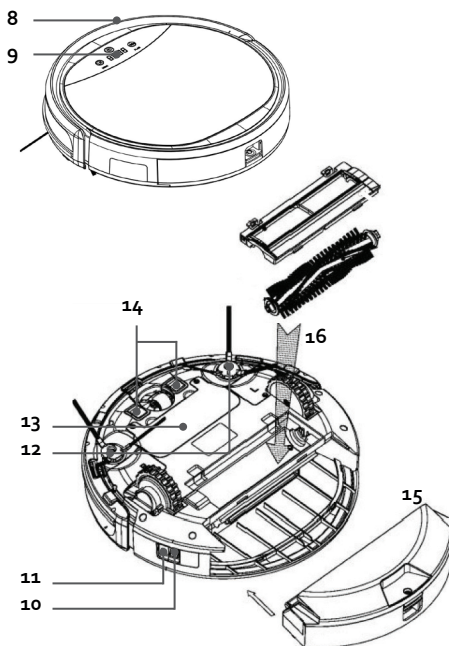

### Stofopvangbakje

17. HEPA filter houder
18. HEPA filter
19. Knop voor het openen van het stofopvangbakje

### Laadstation

20. Indicatielampje
21. DC ingang
22. Contact voor laden batterij

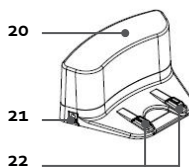
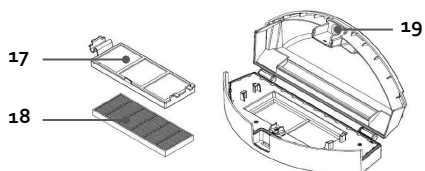

## VOOR HET EERSTE GEBRUIK

- Plaats twee AAA-batterijen in de afstandsbediening.
- Stel de klok in. Zie "Gebruik / Gebruik zonder afstandsbediening / Plan: klok".
- Laad de robotstofzuiger gedurende 5 uur op voor het eerste gebruik. Zie "Gebruik / Opladen".
- Plaats de zijborstels op de stofzuiger. Duw ze vast tot je een klik hoort. Op de borstel en het toestel staat de L (links) en R (rechts), zorg ervoor dat deze overeenkomen.

### INSTALLATIE VAN LAADSTATION

1. Plaats het laadstation op een vlakke, harde ondergrond bv. tegels, parket, kortharig stevig tapijt, tegen een muur of kast,...
2. Zorg ervoor dat aan de linker- en rechterkant van het laadstation min. 1 m vrije ruimte is. Voor het laadstation moet er minstens een vrije ruimte zijn van 2 m (Fig. 1). Als dit niet het geval is, is het mogelijk dat de stofzuiger, wanneer hij gaat opladen, het laadstation niet kan vinden.
3. Neem de adapter, steek de stekker in het stopcontact en steek de DC ingang in het laadstation (Fig. 2).

**BELANGRIJK:** zorg er steeds voor dat er geen kabels voor of naast het laadstation liggen, deze zouden kunnen geklemd raken tussen de wielen of borstels van de stofzuiger.

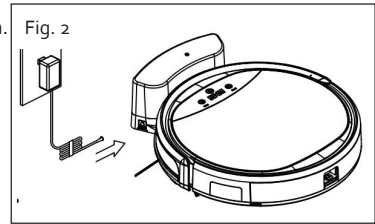
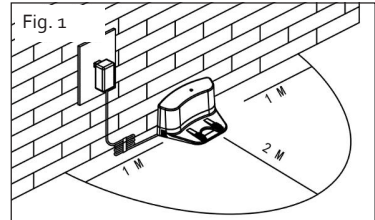

## GEBRUIK

Zet het toestel aan met de aan-uitschakelaar aan de zijkant van het toestel voor gebruik of laden.

### STANDBY/SLAAPSTAND/UIT

#### Standby

Het toestel is in standby-modus wanneer de aan-uitschakelaar aan staat en het toestel in rust is, klaar om onmiddellijk gebruikt te worden.

#### Slaapstand

Als het toestel in slaapstand is, moet je het eerst activeren voor je het toestel in werking kan stellen.

Dit doe je door op de aan/uit touchscreenknoop op het toestel te duwen of met de ON/OFF knop op de afstandsbediening.

Het toestel gaat automatisch in slaapstand na 15 minuten in standby-modus. Je kan de slaapstand ook zelf inschakelen door de aan/uit touchscreenknoop op het toestel 3 seconden in te houden.

#### Uit

Je kan het toestel volledig uitschakelen door in de standby-modus de aan-uitschakelaar aan de zijkant van het toestel op uit te zetten.

Het toestel schakelt zelf uit na 15 minuten in slaapstand, indien er geen timer ingesteld is.

## GEBRUIK ZONDER AFSTANDSBEDIENING

- Druk op de touchscreenknop aan/uit voor automatische reiniging. De stofzuiger zal zelf een pad uitstippelen om de hele ruimte te stofzuigen, rekening houdend met muren, obstakels en trappen.
- Als het toestel klaar is met stofzuigen, keert het automatisch terug naar het laadstation. Als er geen laadstation is geïnstalleerd, gaat de stofzuiger in standby-modus.
- Je kan het toestel ook zelf laten stoppen met reinigen. Druk hiervoor op de touchscreenknop aan/uit. Zet het toestel uit met de aan-uitschakelaar aan de zijkant van het toestel.

### HOME: terugkeren naar het laadstation voor herladen

- Wanneer je tijdens het gebruik de stofzuiger wil opladen, druk op de HOME-knop. De stofzuiger zal nu automatisch op zoek gaan naar het laadstation.
- OPGELEET: het is mogelijk dat de stofzuiger het laadstation niet kan vinden, omdat er te veel obstakels rond het laadstation staan. Probeer ervoor te zorgen dat de vrije ruimte rond het laadstation zo groot mogelijk is.
- Als de batterij leeg is, zal de stofzuiger automatisch terugkeren naar het laadstation.

### PLAN: klok

- Druk op de plan-knop om de klok in te stellen.
- De uren op het display beginnen te knipperen. Stel de uren in door de home-knop in te drukken. Druk op de aan/uit-knop om te bevestigen.
- De minuten op het display beginnen te knipperen. Stel de minuten in door de home-knop in te drukken. Druk op de aan/uit-knop om te bevestigen.
- Het indicatielampje van de home-knop gaat uit en het lampje van de plan-knop flikkert. Na 10 seconden gaan beide indicatielampjes weer aan en zijn je instellingen bewaard.
- Als je tijdens het instellen op de plan-knop drukt, gaat het toestel terug in standby-modus en zijn je instellingen geannuleerd.

### PLAN: timer

#### Timer inschakelen

Met deze knop kan je de robotstofzuiger automatisch laten stofzuigen, je kiest het dagelijks startuur. Bvb: als je de timer instelt op 9:35 zal de robot elke dag om 9:35 beginnen te stofzuigen. Stel eerst de klok in zoals eerder beschreven.

- Houd de plan-knop ingedrukt gedurende 5 seconden en laat dan los.
- De uren op het display beginnen te knipperen. Stel de uren in door de home-knop in te drukken. Druk op de aan/uit-knop om te bevestigen.
- De minuten op het display beginnen te knipperen. Stel de minuten in door de home-knop in te drukken. Druk op de aan/uit-knop om te bevestigen.
- Je hoort een bevestiging. De timer is nu ingesteld.
- Als je tijdens het instellen op de plan-knop drukt, gaat het toestel terug in standby-modus en zijn je instellingen geannuleerd.

#### Timer uitschakelen

Indien je de geprogrammeerde timer wilt uitschakelen, ga dan als volgt te werk:

- Houd de plan-knop ingedrukt gedurende 5 seconden en laat dan los.
- Stel de timer in zoals eerder beschreven op 00:00.
- Je hoort een bevestiging. De timer is nu uitgeschakeld. De robot zal niet meer automatisch stofzuigen.

## GEBRUIK MET AFSTANDSBEDIENING

Belangrijk: bij elke instelling met de afstandsbediening moet je goed richten naar het toestel.

Gebruik de afstandsbediening niet in de buurt van het oplaadstation, deze kan het signaal verstoren en de werking beïnvloeden.

Indien je de afstandsbediening langere tijd niet gebruikt, verwijder dan de batterijen.

1. ON/OFF: aan-uitknop
2. HOME: terugkeren naar het laadstation voor herladen
3. MODE: reinigingsprogramma kiezen
4. MAX: maximum zuigkracht
5. Pijltjes

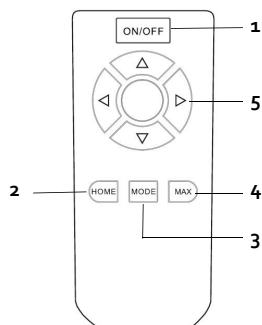

### 1. ON/OFF: aan-uitknop

Druk op de aan-uitknop voor automatische reiniging. De stofzuiger zal zelf een pad uitstippelen om de hele ruimte te stofzuigen, rekening houdend met muren, obstakels en trappen.

### 2. HOME: terugkeren naar het laadstation voor herladen

- Wanneer je tijdens het gebruik de stofzuiger wil opladen, druk op de HOME-knop. De stofzuiger zal nu automatisch op zoek gaan naar het laadstation.
- **OPGELET:** het is mogelijk dat de stofzuiger het laadstation niet kan vinden, omdat er te veel obstakels rond het laadstation staan. Probeer ervoor te zorgen dat de vrije ruimte rond het laadstation zo groot mogelijk is.
- Als de batterij leeg is, zal de stofzuiger automatisch terugkeren naar het laadstation.

### 3. MODE: reinigingsprogramma kiezen

Tijdens het stofzuigen kan je kiezen tussen 4 verschillende reinigingsprogramma's. Zet de stofzuiger eerst in automatische reiniging met de ON/OFF-knop. Druk daarna op de MODE-knop.

Zorg ervoor dat je de afstandsbediening goed richt naar het toestel. Je hoort een kort signaal als de modus verandert. Op het display kan je de modus aflezen:

- 1111: spiraal

De stofzuiger beweegt voort in een spiraalvorm.

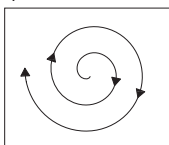

- 2222: automatisch

De stofzuiger zal zelf een pad uitstippelen om de hele ruimte te stofzuigen, rekening houdend met muren, obstakels en trappen.

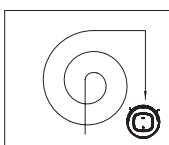



- 3333: hoeken  
De stofzuiger zal naast de muren rijden en ook de hoeken reinigen.

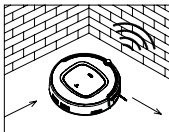

- 4444: zigzag  
De stofzuiger zal een zigzag beweging maken voor het stofzuigen van de ruimte. Deze functie zal de stofzuiger ook automatisch toepassen wanneer een grote, open ruimte zonder obstakels gedetecteerd wordt.

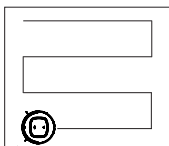

#### 4. MAX: maximum zuigkracht

Druk op de MAX-knop om te stofzuigen met maximale zuigkracht. De stofzuiger zal automatisch beginnen reinigen, de beweegselheid is traag, maar de zuigkracht is maximaal voor grondige reiniging.

#### 5. Pijltjes

Met de pijltjes op de afstandsbediening kan je de robotstofzuiger verplaatsen om de startpositie te bepalen.

### ANTI-VALSYSTEEM

- De robotstofzuiger is uitgerust met een anti-valdetectie. Het toestel detecteert een trap of afgrond zodat hij er niet zal afvallen.
- Toch is het steeds aangewezen om hier voorzichtig mee te zijn en de stofzuiger zoveel mogelijk uit de buurt van trappen te houden.

### OPLADEN

Zet de aan-uit schakelaar aan voor opladen.

#### Opladen met oplaadstation

- Wanneer de batterij van de stofzuiger leeg is tijdens het stofzuigen zal het toestel automatisch op zoek gaan naar het laadstation om op te laden.
- Als de stofzuiger in standby-modus staat en de batterij is leeg, verschijnt op het display [ II ]. Laad het toestel dan op.
- Je kan ook kiezen om het toestel eerder op te laden door op de HOME-knop op de afstandsbediening te duwen.
- Tijdens het laden:
  - Display toont knipperende 1111: het toestel is aan het laden
  - Display toont FULL: het toestel is volledig opgeladen
  - Display toont Erro: de aan-uitschakelaar moet aan staan om op te laden

## Opladen zonder oplaadstation

Neem de adapter, steek de stekker in het stopcontact en steek de DC ingang in het toestel.

- Tijdens het laden:
  - Display toont knipperende 1111: het toestel is aan het laden
  - Display toont FULL: het toestel is volledig opgeladen
  - Display toont Erro: de aan-uitschakelaar moet aan staan om op te laden

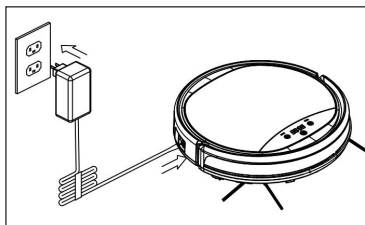

## REINIGING EN ONDERHOUD

### REINIGING STOFOPVANGBAKJE EN FILTER

Reinig het stofopvangbakje en de filter na ieder gebruik op volgende wijze:

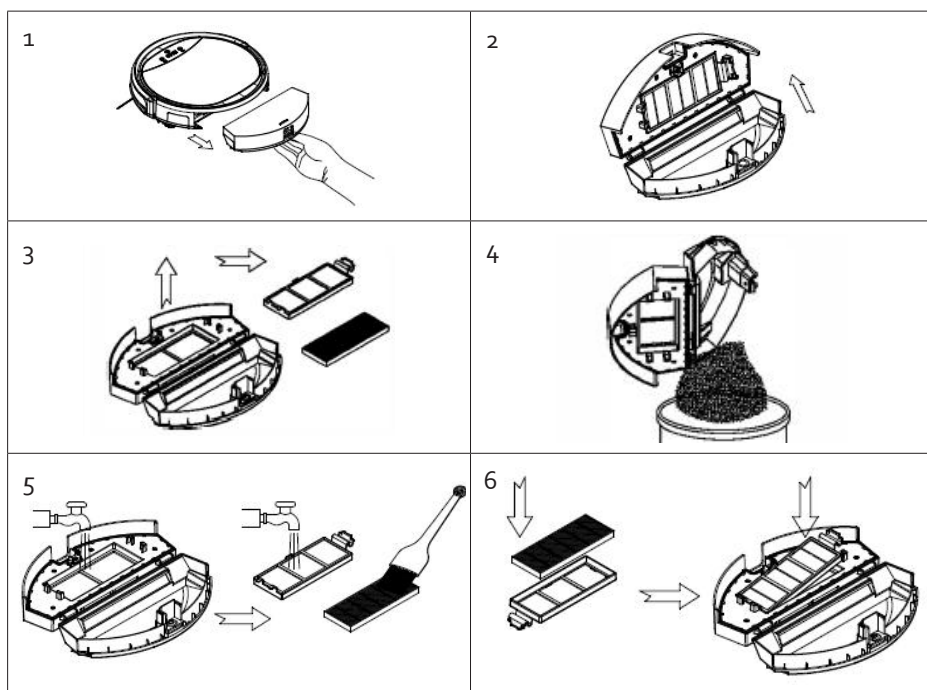

1. Druk op de knop voor het openen van het stofopvangbakje. Neem het stofopvangbakje uit het toestel.
2. Open het opvangbakje met de knop voor het openen.
3. Verwijder de HEPA filter, inclusief houder, uit het stofopvangbakje.
4. Ledig het stofopvangbakje boven de afvallemmer.
5. Spoel het stofopvangbakje en de filterhouder onder stromend water. Laat deze drogen vooraleer ze terug te plaatsen. Maak de HEPA filter schoon met het stofborsteltje.
  - Als de HEPA filter vuil is, na ongeveer 30 dagen gebruik, kan je deze ook schoonmaken onder stromend water. Laat deze drogen vooraleer hem terug te plaatsen.

- Na veelvuldig gebruik dient de HEPA filter vervangen te worden. De maximale levensduur van de filter is ongeveer 6 maanden.
6. Plaats de HEPA filter met houder terug in het stofopvangbakje. Draai hiervoor het klepje eerst naar de zijkant.

### REINIGING TOESTEL

- Reinig de zijborstels, wielen, sensoren en contacten voor het laden van de batterij regelmatig met een zachte doek.
- Na veelvuldig gebruik dienen de zijborstels vervangen te worden. De maximale levensduur van de borstels is ongeveer 12 maanden. Op de borstel en het toestel staat de L (links) en R (rechts), zorg ervoor dat deze overeenkomen.
- Dompel het toestel nooit onder in water.
- De sensoren mogen niet nat gemaakt worden.

### REINIGING ROTERENDE VLOERBORSTEL

Open het klepje van de vloerborstel. Veeg het klepje schoon met een zachte doek. Verwijder de roterende vloerborstel. Spoel de borstel onder stromend water. Laat deze drogen vooraleer hem terug te plaatsen.

### OPBERGEN

Als je het toestel gedurende langere tijd niet gebruikt:

- Verwijder de batterijen uit de afstandsbediening
- Laad de batterij volledig op, zet de aan-uitschakelaar in de uitstand en bewaar het toestel op een droge plaats

Is het toestel 3 maanden of langer niet gebruikt, laad de batterij dan eerst op gedurende 5 uur.

## ERRORCODES

Verschijnt de code "erro" op het display tijdens het laden, zorg er dan voor dat de aan-uitschakelaar aan staat.

Bij alle andere errorcodes volg dan deze stappen:

1. Zet het toestel uit met de aan-uitschakelaar.
2. Reinig het toestel en alle sensoren met een droge, zachte doek.
3. Ledig het stofreservoir.
4. Controleer of er geen objecten zijn verstrikt geraakt in de vloerborstel.
5. Plaats het toestel op een stevige ondergrond.
6. Zet het toestel terug aan met de aan-uitschakelaar.

Indien het toestel nog niet werkt, neem dan contact op met de dienst na verkoop van DOMO.

## MILIEURICHTLIJNEN

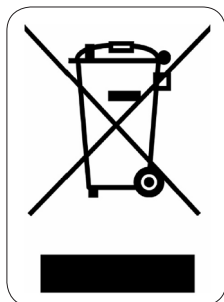

Dit symbool op het product of op de verpakking wijst erop dat dit product niet als huishoudafval mag worden behandeld. Het moet naar een plaats worden gebracht waar elektrische en elektronische apparatuur wordt gerecycleerd. Als je ervoor zorgt dat dit product op de correcte manier wordt verwijderd, voorkom je mogelijk voor mens en milieu negatieve gevolgen die zich zouden kunnen voordoen in geval van verkeerde afvalbehandeling. Voor meer details in verband met het recyclen van dit product, neem je best contact op met de gemeentelijke instanties, het bedrijf of de dienst belast met de verwijdering van huishoudafval of de winkel waar je het product hebt gekocht.

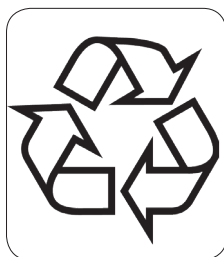

Het verpakkingsmateriaal is recycleerbaar. Behandel de verpakking milieubewust.

## GARANTIE

Cher client,

Tous nos produits sont soumis à des contrôles qualité stricts avant d'être proposés à la vente. Si vous deviez toutefois rencontrer un problème avec votre appareil, nous le déplorons vivement.

Dans ce cas, nous vous invitons à prendre contact avec notre service à la clientèle.

Nos collaboratrices se feront un plaisir de vous aider !



+32 14 21 71 91



info@linea2000.be

Du lundi au jeudi : 8 h 30 – 12 h et 13 h – 17 h

Vendredi : 8 h 30 – 12 h et 13 h – 16 h 30

Cet appareil est garanti 2 ans à compter de la date d'achat. Durant la période de garantie, le distributeur assumera l'entière responsabilité en cas de défauts de fonctionnement (matériel) ou de fabrication. Si un tel problème survient, l'appareil sera remplacé ou réparé. La période de garantie de 2 ans ne reprend pas à zéro, mais se poursuit (jusqu'à 2 ans à compter de la date d'achat de l'appareil). La garantie est accordée sur la base du ticket de caisse.

Pour les accessoires et les éléments d'usure, une garantie de 6 mois s'applique.

La garantie et la responsabilité du fournisseur et du fabricant n'ont plus effet dans les cas suivants :

- Les instructions du manuel n'ont pas été suivies.
- Mauvais raccordement, par ex. tension électrique trop forte.
- Utilisation contraire, brutale ou anormale.
- Entretien insuffisant ou non conforme.
- Réparation ou modification de l'appareil par le consommateur ou un tiers non autorisé.
- Utilisation d'éléments ou d'accessoires qui ne sont pas recommandés ou fournis par le fournisseur/fabricant.

## CONSIGNES DE SÉCURITÉ

Les consignes de sécurité suivantes doivent être respectées lors de l'utilisation de tout appareil électrique:

- Lisez ces consignes très attentivement. Conservez ce mode d'emploi afin de pouvoir le consulter ultérieurement.
- Avant la première utilisation, enlevez tous les éléments d'emballage et les éventuels autocollants promotionnels. Veillez à ce que les enfants ne jouent pas avec les matériaux d'emballage.
- Cet appareil est conçu pour être utilisé dans un environnement domestique ou dans des environnements comparables, tels que :
  - Coin-cuisine du personnel dans les commerces, les bureaux et autres environnements professionnels comparables
  - Fermes
  - Chambres d'hôtel ou de motel et autres environnements à caractère résidentiel
  - Chambres d'hôtes ou comparables
- Cet appareil peut être utilisé par des enfants âgés de 16 ans ou plus et par des personnes présentant un handicap physique ou sensoriel, une capacité mentale limitée ou un manque d'expérience ou de connaissances, à condition que ces personnes soient sous surveillance ou qu'elles aient reçu des instructions sur la manière d'utiliser l'appareil en toute sécurité et qu'elles connaissent les dangers liés

à son utilisation. Les enfants ne peuvent pas jouer avec cet appareil. L'entretien et le nettoyage de l'appareil ne peuvent pas être effectués par des enfants, sauf s'ils sont âgés de plus de 16 ans et sous la surveillance d'un adulte.

- Gardez l'appareil et le cordon électrique hors de portée des enfants.
- Attention: l'appareil ne peut pas être utilisé avec une minuterie externe ou une commande à distance séparée.
- Vérifiez avant usage si la tension indiquée sur l'appareil correspond à la tension du réseau électrique de votre domicile.
- Branchez toujours l'appareil sur une prise de courant reliée à la terre.
- Ne laissez pas le cordon pendre sur une surface chaude ou sur le rebord d'une table.
- N'utilisez jamais l'appareil lorsque le cordon ou la fiche sont endommagés, après un mauvais fonctionnement de l'appareil ou lorsque l'appareil est endommagé. Amenez alors l'appareil au centre de services le plus proche pour contrôle et réparation.
- Soyez très attentif lorsque l'appareil est utilisé par des enfants ou à proximité d'enfants.
- L'utilisation d'accessoires non préconisés par le fabricant peut provoquer un incendie, une électrocution ou des blessures.
- Retirez la fiche de la prise lorsque l'appareil n'est pas utilisé, avant d'installer ou d'enlever des pièces et avant de nettoyer l'appareil. Mettez tous les boutons en position « arrêt » et retirez la fiche de la prise. Ne tirez jamais sur le câble pour retirer la fiche de la prise.
- Ne laissez jamais un appareil en service sans surveillance.
- Ne placez jamais cet appareil sur ou à proximité d'un feu au gaz ou d'un feu électrique où il pourrait entrer en contact avec un appareil chaud.
- N'utilisez pas l'appareil à l'extérieur.
- Utilisez l'appareil uniquement dans le but auquel il est destiné.
- Utilisez toujours l'appareil sur une surface solide, sèche et plane.
- Cet appareil ne convient qu'à un usage domestique. Le fabricant décline toute responsabilité pour des accidents qui découleraient d'un mauvais usage de l'appareil ou du non-respect des instructions fournies dans ce manuel.
- Toutes les réparations, en dehors de l'entretien ordinaire de l'appareil, doivent être réalisées par le fabricant ou son service après-vente.
- N'immergez jamais le cordon électrique, la fiche ou l'appareil lui-même dans l'eau ou tout autre milieu liquide.
- Veillez à ce que les enfants ne puissent pas toucher à l'appareil ou au cordon électrique.
- Tenez le cordon éloigné de rebords tranchants et de pièces brûlantes ou d'autres sources de chaleur.
- Avant la première utilisation, enlevez tous les éléments d'emballage et les éventuels autocollants promotionnels.
- Afin d'éviter le risque d'électrocution, n'utilisez jamais l'aspirateur dehors ou sur des surfaces humides.
- L'aspirateur ne peut être utilisé que selon les indications données dans ce mode d'emploi.
- Ne touchez jamais la prise ou l'aspirateur lorsque vous avez les mains humides.
- Ne rien enfoncer dans les orifices de l'aspirateur. Veillez à ce qu'aucun des orifices ne soit obstrué. Si cela serait quand même le cas, n'utilisez pas l'appareil.
- Evitez le contact entre les vêtements flottants, vos cheveux, vos doigts ou d'autres parties de votre corps et l'aspirateur ou ses pièces mouvantes.
- N'utilisez jamais l'aspirateur pour aspirer des substances combustibles ou inflammables telles que de l'essence et n'utilisez pas l'appareil dans des endroits où de telles substances peuvent être présentes.
- Avant d'aspirer le sol, veillez à ce qu'aucun objet imposant ou aux arêtes vives ne soit dans le chemin afin d'éviter tout dommage potentiel.
- N'aspirez aucun objet qui se consume ou dégage de la fumée (cigarettes, allumettes, cendres chaudes, etc.)

- N'utilisez pas l'aspirateur sans sac et/ou sans filtre.
- CONSERVEZ CES INSTRUCTIONS.

## PARTIES

1. Appareil
2. Station de charge
3. Télécommande
4. Adaptateur
5. Brosse nettoyante
6. Brosse latérale
7. Filtre HEPA

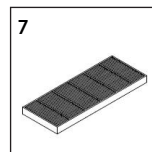
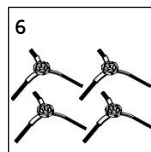
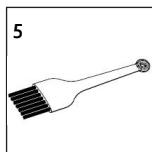
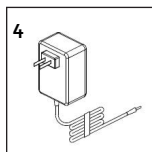
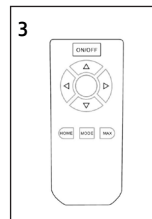
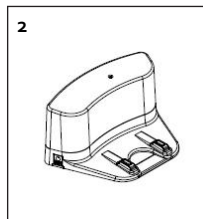
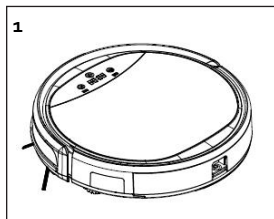

### Appareil

#### Partie supérieure:

8. Pare-chocs
9. Touches marche/arrêt - home - plan sur l'écran tactile

#### Partie inférieure:

10. Interrupteur allumé/éteint
11. Entrée DC
12. Brosse latérale
13. Compartiment de la batterie
14. Contact pour le chargement de la batterie
15. Réservoir à poussière
16. Brosse pour sols rotative

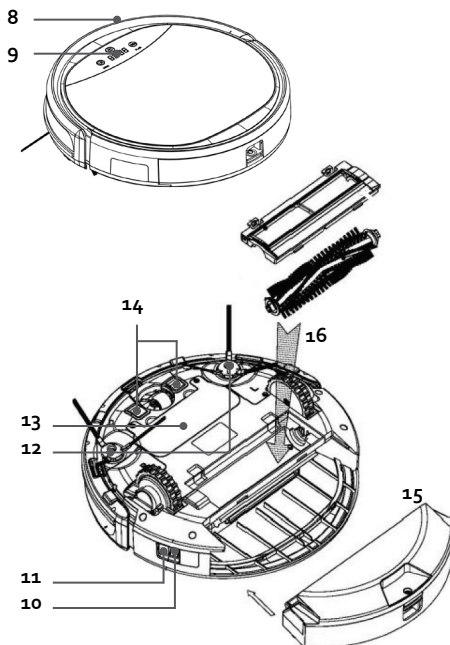

### Réservoir à poussière

17. Support pour filtre HEPA
18. Filtre HEPA
19. Bouton pour ouvrir le réservoir à poussière

### Station de charge

20. Témoin lumineux
21. Entrée DC
22. Contact pour le chargement de la batterie

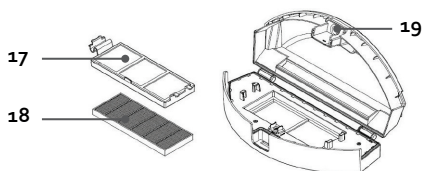

## AVANT LA PREMIÈRE UTILISATION

- Insérez deux piles AAA dans la télécommande.
- Réglez l'horloge (voir « Utilisation/ Utilisation sans télécommande/Plan: horloge »).
- Avant la première utilisation, chargez l'aspirateur robot pendant 5 heures. (voir « Utilisation/ Chargement »).
- Installez les brosses latérales sur l'aspirateur. Appuyez jusqu'à la perception d'un déclic. Assurez-vous que le L (gauche) et le R (droite) de la brosse et de l'appareil soient bien placés en regard.

### INSTALLATION DE LA STATION DE CHARGE

1. Placez la station de charge sur une surface plane et dure, par exemple un carrelage, un parquet ou un tapis à poils courts, ou encore contre un mur ou une armoire.
2. Assurez-vous de laisser un espace libre d'au moins 1 m à gauche et à droite de la station de charge. Prévoyez également un espace libre de 2 m devant la station de charge (Fig. 1). À défaut, il se peut que l'aspirateur ne retrouve pas la station de charge lorsqu'il doit se recharger.
3. Prenez l'adaptateur, branchez la fiche secteur dans une prise de courant, et raccordez la fiche DC à la station de charge (Fig. 2).

**IMPORTANT** : ne laissez jamais de câbles devant ou à côté de la station de charge ; ceux-ci pourraient se coincer dans les roues ou les brosses de l'aspirateur.

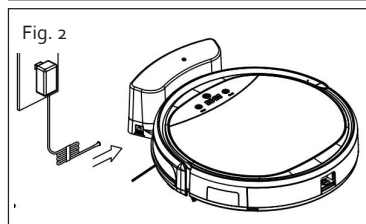
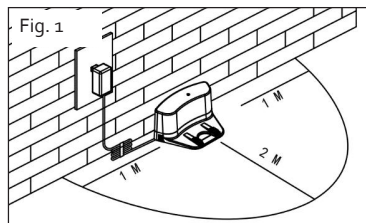

## UTILISATION

Pour utiliser ou charger l'appareil, allumez-le à l'aide du bouton marche/arrêt situé sur le côté.

### VEILLE/VEILLE PROLONGÉE/ARRÊT

#### Veille

L'appareil est en mode veille lorsqu'il est au repos et que le bouton marche/arrêt est allumé. Il est donc prêt à être utilisé immédiatement.

#### Veille prolongée

Lorsque l'appareil est en veille prolongée, vous devez l'activer avant de l'utiliser. Pour ce faire, appuyez sur la touche marche/arrêt située sur l'écran tactile ou sur le bouton ON/OFF de la télécommande.

L'appareil passe automatiquement en mode veille prolongée après 15 minutes en mode veille. Vous pouvez également activer le mode veille prolongée en maintenant la touche marche/arrêt de l'écran tactile enfoncée pendant 3 secondes.

#### Arrêt

Pour éteindre complètement l'appareil en mode veille, appuyez sur le bouton marche/arrêt situé sur le côté.

En mode veille prolongée, l'appareil s'éteint automatiquement après 15 minutes, sauf si vous avez programmé la minuterie.



## UTILISATION SANS TÉLÉCOMMANDE

- Appuyez sur la touche marche/arrêt pour lancer le nettoyage automatique. L'aspirateur va définir lui-même un trajet, et ainsi nettoyer toute la surface en tenant compte des murs, des obstacles et des marches.
- Une fois que l'appareil a fini d'aspirer, il rejoint automatiquement la station de charge. Si aucune station de charge n'est installée, l'aspirateur se met en mode veille.
- Vous pouvez aussi arrêter vous-même l'appareil. Pour ce faire, appuyez sur la touche marche/arrêt de l'écran tactile. Éteignez l'appareil à l'aide du bouton marche/arrêt situé sur le côté de celui-ci.

### HOME : retour vers la station de charge pour phase de recharge

- Si vous souhaitez recharger l'aspirateur en cours de fonctionnement, appuyez sur le bouton HOME. L'aspirateur rejoindra alors automatiquement la station de charge.
- ATTENTION : il se peut que l'aspirateur ne retrouve pas la station de charge en raison de la présence de trop nombreux obstacles autour de la station. Veillez à ce que l'espace libre autour de la station soit aussi étendu que possible.
- Si la batterie est déchargée, l'aspirateur rejoint automatiquement la station de charge.

### PLAN : horloge

- Appuyez sur le bouton plan pour régler l'horloge.
- Le champ de l'heure commence à clignoter à l'écran. Réglez l'heure en appuyant sur le bouton home. Appuyez sur le bouton marche/arrêt pour confirmer.
- Le champ des minutes commence à clignoter à l'écran. Réglez les minutes en appuyant sur le bouton home. Appuyez sur le bouton marche/arrêt pour confirmer.
- Le témoin lumineux du bouton home s'éteint et le témoin du bouton plan clignote. Après 10 secondes, les deux témoins s'allument de nouveau et vos réglages sont enregistrés.
- Si vous appuyez sur le bouton plan lors du réglage, l'appareil se mettra de nouveau en mode stand-by et vos réglages seront annulés.

### PLAN : minuterie

#### Activer la minuterie

Grâce à ce bouton vous pouvez laisser votre aspirateur robot aspirer seul, vous pouvez choisir l'heure de démarrage journalière. Par exemple : si vous réglez la minuterie sur 9:35, l'aspirateur commencera à aspirer tous les jours à 9:35.

Réglez d'abord la minuterie comme décrit ci-dessus.

- Gardez le bouton plan enfoncé pendant 5 secondes puis relâchez-le.
- Le champ de l'heure commence à clignoter à l'écran. Réglez l'heure en appuyant sur le bouton home. Appuyez sur le bouton marche/arrêt pour confirmer.
- Le champ des minutes commence à clignoter à l'écran. Réglez les minutes en appuyant sur le bouton home. Appuyez sur le bouton marche/arrêt pour confirmer.
- Vous entendrez une confirmation. La minuterie sera alors réglée.
- Si vous appuyez sur le bouton plan lors du réglage, l'appareil se mettra de nouveau en mode stand-by et vos réglages seront annulés.

#### Désactiver la minuterie

Si vous souhaitez désactiver la minuterie programmée, procédez comme suit :

- Gardez le bouton plan enfoncé pendant 5 secondes puis relâchez-le.

- Réglez la minuterie comme décrit ci-dessus sur 00:00.
- Vous entendrez une confirmation. La minuterie est maintenant désactivée. L'aspirateur robot n'aspirera plus automatiquement.

## UTILISATION AVEC TÉLÉCOMMANDE

Important : dirigez bien la télécommande vers l'appareil lorsque vous la manipulez.

N'utilisez pas la commande à distance à proximité de la station de charge, cela pourrait perturber le signal et influencer le fonctionnement.

Si vous n'utilisez pas la commande à distance pendant un long moment, enlevez alors les piles.

1. ON/OFF : bouton marche/arrêt
2. HOME : retour vers la station de charge pour phase de recharge
3. MODE : sélection du programme de nettoyage
4. MAX : puissance d'aspiration maximale
5. Flèches

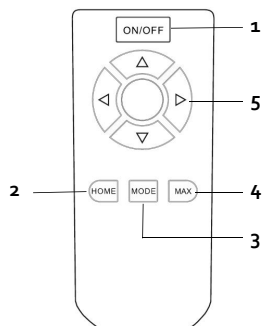

### 1. ON/OFF : bouton marche/arrêt

- Appuyez sur le bouton marche/arrêt pour lancer le nettoyage automatique. L'aspirateur va définir lui-même un trajet, et ainsi nettoyer toute la surface en tenant compte des murs, des obstacles et des marches.

### 2. HOME : retour vers la station de charge pour phase de recharge

- Si vous souhaitez recharger l'aspirateur en cours de fonctionnement, appuyez sur le bouton HOME. L'aspirateur rejoindra alors automatiquement la station de charge.
- ATTENTION : il se peut que l'aspirateur ne retrouve pas la station de charge en raison de la présence de trop nombreux obstacles autour de la station. Veillez à ce que l'espace libre autour de la station soit aussi étendu que possible.
- Si la batterie est déchargée, l'aspirateur rejoint automatiquement la station de charge.

### 3. MODE : sélection du programme de nettoyage

Vous avez le choix entre 4 programmes de nettoyage. Tout d'abord, réglez l'aspirateur sur nettoyage automatique à l'aide du bouton ON/OFF. Appuyez ensuite sur le bouton MODE.

Dirigez bien la télécommande vers l'appareil. Lorsque vous changez de mode, un bref signal retentit.

L'écran affiche le mode sélectionné :

MODE 1 : spirale

L'aspirateur se déplace en spirale.

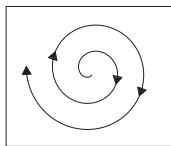

MODE 2 : automatique

L'aspirateur définit lui-même un trajet, et nettoie ainsi toute la surface en tenant compte des murs, des obstacles et des marches.

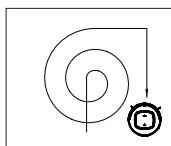

#### MODE 3 : coins

L'aspirateur longe les murs et nettoie les coins.

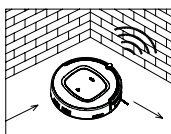

#### MODE 4 : zigzag

L'aspirateur effectue des zigzags. Il passera automatiquement sur ce mode s'il détecte une grande surface sans obstacle.

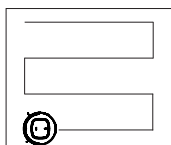

#### 4. MAX : puissance d'aspiration maximale

Appuyez sur le bouton MAX pour utiliser la puissance maximale. L'aspirateur va commencer à nettoyer automatiquement, la vitesse de déplacement est lente, mais la puissance d'aspiration est au maximum pour un nettoyage en profondeur.

#### 5. Flèches

Avec les flèches sur la commande à distance vous pouvez déplacer votre aspirateur robot pour déterminer la position de départ.

### SYSTÈME ANTICHUTE

- L'aspirateur robot est équipé d'un système antichute. Il détecte une marche ou un vide, ce qui évite toute chute.
- Il est toutefois conseillé de manipuler l'appareil avec précaution et de l'éloigner autant que possible des marches.

### CHARGEMENT

Mettez l'interrupteur en position marche pour le chargement.

#### Chargement avec la station de chargement

- Lorsque la batterie de l'aspirateur est vide pendant l'aspiration, l'appareil s'éteint automatiquement et retourne à la station de chargement pour se mettre en charge.
- Si l'aspirateur est en mode stand-by et que la batterie est vide, le symbole suivant apparaît à l'écran [ I I ]. Rechargez alors l'appareil.
- Pour charger l'appareil avant ce délai, il suffit d'appuyer sur le bouton HOME de la télécommande.
- Durant le chargement :
  - L'écran affiche 1111 clignotant : l'appareil est en charge
  - L'écran affiche FULL : l'appareil est complètement chargé
  - L'écran affiche Erro : le bouton marche/arrêt doit être en position marche pour charger

### Chargement sans la station de chargement

- Prenez l'adaptateur, branchez la fiche secteur dans une prise de courant, et raccordez la fiche DC à l'appareil.
- Durant le chargement :
  - L'écran affiche 1111 clignotant : l'appareil est en charge
  - L'écran affiche FULL : l'appareil est complètement chargé
  - L'écran affiche Erro : le bouton marche/arrêt doit être en position marche pour charger

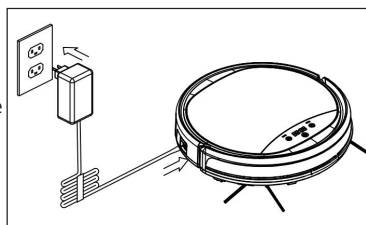

## NETTOYAGE ET ENTRETIEN

### NETTOYAGE DU COLLECTEUR DE POUSSIERE ET DU FILTRE

Nettoyez le collecteur de poussière et le filtre après chaque utilisation selon la procédure suivante :

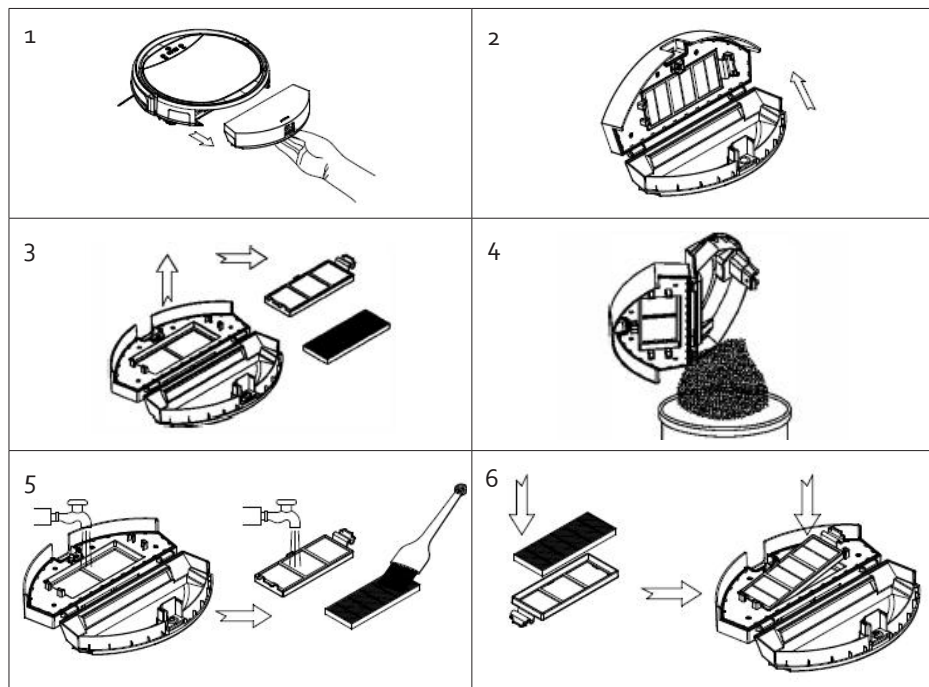

1. Appuyez sur le bouton d'ouverture pour ouvrir le collecteur de poussière. Enlevez ce dernier de l'appareil.
2. Ouvrez le collecteur en appuyant sur le bouton d'ouverture.
3. Retirez le filtre HEPA, ainsi que son support, hors du collecteur de poussière.
4. Videz le collecteur au-dessus de la poubelle.
5. Rincez le collecteur de poussière et le porte-filtre sous l'eau courante. Laissez-les sécher avant de les remettre en place. Nettoyez le filtre HEPA à l'aide d'une petite brosse à poussière.
  - Quand le filtre HEPA est sale, après environ 30 jours d'utilisation, vous pouvez également le passer sous l'eau courante. Laissez-le sécher avant de le remettre en place.
  - Après de multiples utilisations, le filtre HEPA doit être remplacé. La durée maximale d'utilisation du filtre est d'environ 6 mois.

6. Remplacez le filtre HEPA et son support dans le collecteur de poussière. Pour ce faire, tournez le clapet vers le côté.

## NETTOYAGE DE L'APPAREIL

- Nettoyez régulièrement les brosses latérales, les roues, les capteurs et les contacts destinés au chargement de la batterie à l'aide d'un chiffon doux.
- Après de multiples utilisations, les brosses latérales doivent être remplacées. La durée maximale d'utilisation des brosses est d'environ 12 mois. Assurez-vous que le L (gauche) et le R (droite) de la brosse et de l'appareil soient bien placés en regard.
- N'immergez jamais l'appareil dans l'eau.
- Les capteurs ne peuvent pas être mouillés.

## NETTOYAGE DE LA BROSSE POUR SOLS ROTATIVE

Ouvrez le clapet de la brosse pour sols. Nettoyez le clapet avec un chiffon doux. Retirez la brosse pour sols rotative. Rincez la brosse sous l'eau courante. Laissez-la sécher avant de la remettre en place.

## RANGEMENT

En cas de période d'inutilisation prolongée :

- Retirez les piles de la commande à distance
- Chargez complètement la batterie, mettez l'interrupteur sur la position arrêt et gardez l'appareil dans un endroit sec

Si l'appareil n'est pas utilisé pendant 3 mois ou plus, chargez d'abord la batterie pendant 5 heures.

## CODES D'ERREUR

Le message « erro » s'affiche à l'écran lors de la charge, mettez l'interrupteur sur la position marche.

Pour tous les autres codes d'erreur, suivez cette procédure :

1. Éteignez l'appareil à l'aide de l'interrupteur marche-arrêt.
2. Nettoyez l'appareil et tous les capteurs avec un chiffon propre et sec.
3. Videz le réservoir à poussière.
4. Contrôlez qu'aucun objet ne soit coincé dans la brosse pour sols.
5. Posez l'appareil sur une surface solide.
6. Allumez de nouveau l'appareil à l'aide de l'interrupteur marche-arrêt.

Si l'appareil ne fonctionne toujours pas, prenez contact avec le service après-vente DOMO.

## MISE AU REBUT

FR

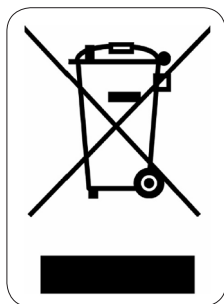

Ce symbole sur le produit ou son emballage indique que ce produit ne peut être traité comme déchet ménager. Il doit plutôt être remis au point de ramassage concerné, se chargeant du recyclage du matériel électrique et électronique. En vous assurant que ce produit est éliminé correctement, vous favorisez la prévention des conséquences négatives pour l'environnement et la santé humaine qui, sinon, seraient le résultat d'un traitement inapproprié des déchets de ce produit. Pour obtenir plus de détails sur le recyclage de ce produit, veuillez prendre contact avec le bureau municipal de votre région, votre service d'élimination des déchets ménagers ou le magasin où vous avez acheté le produit.

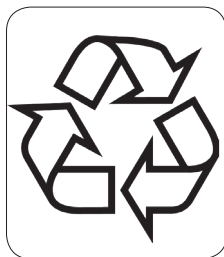

L'emballage est recyclable. Traitez l'emballage écologiquement.

## GARANTIE

Sehr geehrter Kunde,  
Sämtliche unserer Produkte unterliegen einer strengen Qualitätskontrolle,  
bevor Sie Ihnen angeboten werden. Sollten dennoch  
Probleme mit Ihrem Gerät auftreten, bedauern wir dies zutiefst.  
Wir möchten Sie in diesem Fall bitten, unseren Kundenservice zu kontaktieren.  
Unsere Mitarbeiter helfen Ihnen gern weiter!



+32 14 21 71 91



info@linea2000.be

Montag – Donnerstag: 8:30 Uhr – 12:00 Uhr und von 13:00 Uhr – 17:00 Uhr

Freitag: 8:30 Uhr – 12:00 Uhr und von 13:00 Uhr – 16:30 Uhr

Dieses Gerät hat eine Garantiefrist von 2 Jahren ab dem Kaufdatum. Während der Garantiezeit übernimmt der Hersteller die vollständige Verantwortung für Mängel, die nachweislich auf Material- oder Konstruktionsfehler zurückzuführen sind. Wenn derartige Mängel auftreten, wird das Gerät wenn nötig ausgetauscht oder repariert. Die Garantiezeit von 2 Jahren beginnt in diesem Moment nicht erneut, sondern sie läuft bis 2 Jahre nach dem Kaufdatum weiter. Die Garantie wird auf der Grundlage des Kassenbons gewährt.

Die Garantie auf Accessoires und Verschleißteile beträgt 6 Monate.

Die Garantie und die Verantwortung/Haftung des Lieferanten und Herstellers entfallen automatisch in den folgenden Fällen:

- Bei Nichtbeachtung der Anweisungen in dieser Bedienungsanleitung.
- Bei falschem Anschluss, z.B. bei einer zu hohen Stromspannung.
- Bei falscher, grober oder abnormaler Verwendung.
- Bei unzureichender oder falscher Wartung.
- Bei vom Verbraucher oder von nicht ermächtigten Dritten vorgenommenen Reparaturen oder Änderungen am Gerät.
- Bei der Verwendung von Ersatzteilen oder Accessoires, die nicht vom Lieferanten / Hersteller empfohlen oder geliefert werden.

## SICHERHEITSVORKEHRUNGEN

Wenn Sie elektrische Geräte verwenden, müssen folgende Sicherheitshinweise beachtet werden:

- Lesen Sie diese Hinweise sorgfältig durch. Bewahren Sie diese Bedienungsanleitung zum späteren Nachschlagen auf.
- Entfernen Sie vor dem ersten Gebrauch alle Verpackungsmaterialien und möglichen Werbeaufkleber. Sorgen Sie dafür, dass Kinder nicht mit den Verpackungsmaterialien spielen.
- Dieses Gerät eignet sich für den Einsatz im Haushalt und in ähnlichen Umfeldern, zum Beispiel in folgenden Bereichen:
  - Küchenbereich für Mitarbeiter von Geschäften, Büros und anderen ähnlichen beruflichen Umfeldern.
  - Bauernhöfe
  - Hotel- und Motelzimmer und andere Bereiche mit wohnungsähnlichem Charakter
  - Gästezimmer oder Ähnliches

- Diese Gerät darf von Kindern ab 16 Jahren und Menschen mit körperlichen oder sensorischen Behinderungen oder Menschen mit eingeschränkten geistigen Fähigkeiten oder mangelnder Erfahrung bzw. Sachkenntnis unter der Bedingung verwendet werden, dass diese Personen beaufsichtigt werden oder sie eine Anleitung zur sicheren Verwendung des Geräts erhalten haben und sich der Gefahren bei der Verwendung des Geräts bewusst sind. Kinder dürfen nicht mit dem Gerät spielen. Die Wartung und Reinigung des Geräts darf nicht durch Kinder ausgeführt werden, außer diese sind älter als 16 Jahre und werden von einem Erwachsenen beaufsichtigt.
- Vor der Benutzung prüfen, ob die Spannung, die auf dem Gerät angegeben ist, mit der Spannung Ihres Stromnetzes übereinstimmt.
- Schließen Sie das Gerät immer an einer geerdeten Steckdose an.
- Lassen Sie das Netzkabel nicht über den Tisch oder die Anrichte hängen, oder in Kontakt mit heißen Oberflächen kommen.
- Benutzen Sie das Gerät niemals, wenn die Kabelschnur oder der Stecker beschädigt ist, nach beeinträchtigtem Funktionieren des Gerätes, oder wenn das Gerät beschädigt ist. Bringen Sie in solchen Fällen das Gerät zur nächsten qualifizierten Servicestelle zur Überprüfung und/oder Reparatur.
- Beim Einsatz des Gerätes in Anwesenheit von Kindern ist strenge Aufsicht geboten.
- Die Verwendung von Zubehör, das nicht vom Hersteller empfohlen oder verkauft wird, besteht die Gefahr von Brand, elektrischen Schlages oder von Verletzungen.
- Ziehen Sie den Stecker aus der Steckdose, wenn das Gerät nicht im Einsatz ist, Einzelteile montiert oder demontiert werden, oder das Gerät gereinigt wird. Ziehen Sie den Stecker direkt am Stecker selber und nicht an der Kabelschnur aus der Steckdose.
- Lassen Sie das im Betrieb befindliche Gerät nicht unbeaufsichtigt.
- Stellen Sie das Gerät nicht in der Nähe oder auf einer Gasflamme, einer elektrischen Platte oder an einer Stelle ab, auf der es in Kontakt mit einem Elektroofen oder einem anderen heißen Geräten kommen kann.
- Benutzen Sie das Gerät nicht im Freien.
- Benutzen Sie das Gerät ausschließlich für den Zweck, für den es gedacht ist.
- Stellen Sie das Gerät immer auf eine stabile, flache und trockene Oberfläche.
- Das Gerät ist nur auf den privaten Gebrauch ausgelegt. Der Hersteller ist nicht verantwortlich für Unfälle, die als Folge von unsachgemäßem Gebrauch des Geräts oder Nichtbefolgen der in dieser Anleitung aufgeführten Regeln entstehen.
- Sämtliche Reparaturen, abgesehen von der gewöhnlichen Pflege, sind durch den Hersteller oder dessen Kundendienst zu übernehmen.
- Das Gerät, das Kabel oder den Stecker niemals in Wasser oder in andere Flüssigkeiten tauchen.
- Sorgen Sie dafür, dass Kinder das Netzkabel oder das Gerät nicht berühren können.
- Netzkabel vor scharfen Kanten, heißen Gegenständen oder anderen Wärmequellen schützen.
- Beim ersten Gebrauch Verpackungsmaterial und mögliche Werbeaufkleber komplett entfernen.
- Um das Elektroschockrisiko zu minimieren, darf der Staubsauger nicht im Freien bzw. auf nassen Flächen benutzt werden.
- Benutzen Sie den Staubsauger ausschließlich gemäß den Angaben in dieser Bedienungsanleitung.
- Berühren Sie den Stecker bzw. den Staubsauger nicht, wenn Sie nasse Hände haben.
- Führen Sie keine Gegenstände in die Öffnungen des Staubsaugers ein. Benutzen Sie das Gerät nicht, wenn eine Öffnung blockiert ist.
- Bringen Sie Haare, lockere Kleidung, Finger oder andere Körperteile nicht in die Nähe der Staubsaugeröffnungen bzw. der beweglichen Teile.
- Benutzen Sie das Gerät nicht zum Aufsaugen von brennbaren oder entflammaren Flüssigkeiten, wie z.B. Benzin. Benutzen Sie das Gerät ebenfalls nicht in der Nähe von solchen Stoffen.
- Entfernen Sie grosse und scharfe Teile vom Boden, bevor Sie diesen staubsaugen, um zu vermeiden,



dass das Gerät beschädigt werden könnte.

- Saugen Sie keine brennenden oder rauchenden Gegenstände, wie z.B. Zigarettenkippen, Streichhölzer oder heiße Asche, mit dem Gerät auf.
- Benutzen Sie den Staubsauger nicht ohne Staubsaugerbeutel oder Filter.
- Bewahren Sie diese Instruktionen gut auf.

## TEILE

1. Gerät
2. Ladestation
3. Fernbedienung
4. Adapter
5. Staubbürste
6. Seitenbürste
7. HEPA-Filter

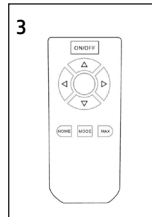
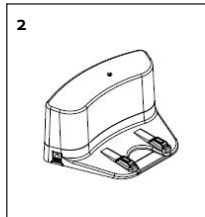
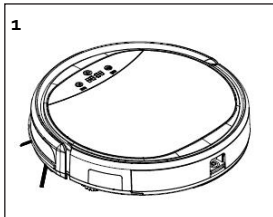

### Gerät

Oberseite:

8. Dämpfer
9. Touchscreen-Taste: Ein/Aus - Home - Plan

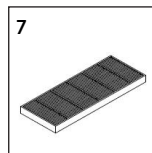
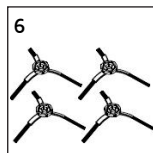
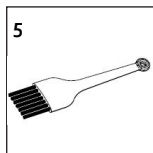
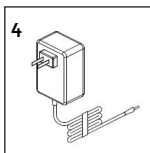

Unterseite:

10. Ein-/Ausschalter
11. DC-Eingang
12. Seitenbürste
13. Batteriefach
14. Anschluss für das Laden des Akkus
15. Staubsammelbehälter
16. Rotierende Bürsten

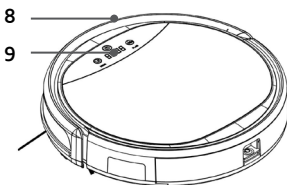

### Staubsammelbehälter

17. HEPA-Filter-Halterung
18. HEPA-Filter
19. Knopf zum Öffnen des Staubsammelbehälters

### Ladestation

20. Kontrollleuchte
21. DC-Eingang
22. Anschluss für das Laden des Akkus

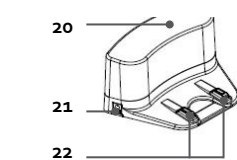
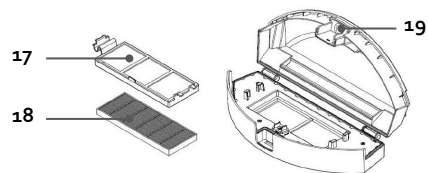
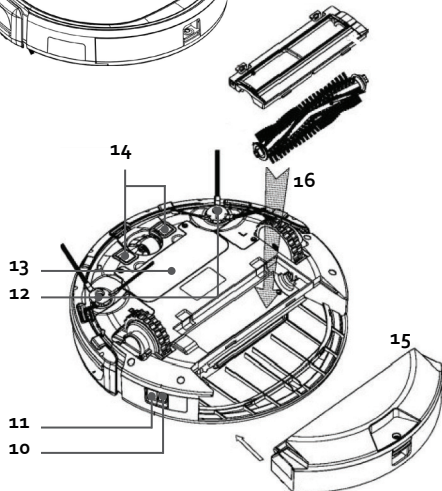

DE

## VOR DER ERSTEN INBETRIEBNAHME

- Legen Sie zwei AAA-Batterien in die Fernbedienung ein.
- Stellen Sie die Uhrzeit ein (siehe „Gebrauch/Benutzung ohne Fernbedienung/Plan: Uhr“)
- Laden Sie den Saugroboter vor der ersten Verwendung 5 Stunden lang auf. (siehe „Gebrauch/Aufladen“)
- Stecken Sie die Seitenbürsten auf den Staubsauger. Drücken Sie sie herunter, bis Sie ein Klickgeräusch hören. Bürste und Gerät sind mit einem L (links) und R (rechts) versehen. Stecken Sie die jeweilige Bürste auf die zugehörige Staubsaugerseite.

### INSTALLATION DER LADESTATION

1. Installieren Sie die Ladestation auf einem geraden, harten Untergrund, z. B. auf Fliesen, Parkett, einem kurzhaarigen, robusten Teppich an einer Wand oder einem Schrank usw.
2. Sorgen Sie dafür, dass an der linken und rechten Seite der Ladestation min. 1 m Freiraum verfügbar sind. Vor der Ladestation muss mindestens ein Freiraum von 2 m (Abb. 1) vorhanden sein. Ist dies nicht der Fall, findet der Staubsauger die Ladestation möglicherweise nicht, wenn er sich aufladen will.
3. Nehmen Sie den Adapter, stecken Sie den Stecker in die Steckdose und stecken Sie den Gleichstrom-Stecker in die Ladestation (Abb. 2).

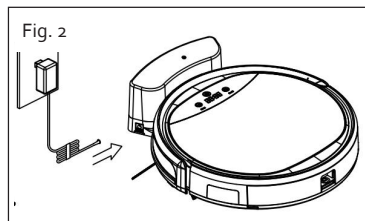
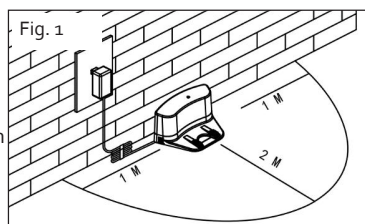

**WICHTIG:** Sorgen Sie stets dafür, dass keine Kabel vor oder neben der Ladestation liegen, da sie zwischen den Rädern oder Bürsten des Staubsaugers eingeklemmt werden könnten.

## GEBRAUCH

Schalten Sie das Gerät vor der Verwendung oder dem Aufladen über den Ein-/Ausschalter an der Seite des Geräts ein.

### STANDBY/ENERGIESPARMODUS/AUS

#### Standby

Das Gerät ist im Standby-Modus, wenn der Ein-/Ausschalter eingeschaltet ist und sich das Gerät im Ruhezustand befindet, aber sofort einsatzbereit ist.

#### Energiesparmodus

Wenn sich das Gerät im Energiesparmodus befindet, müssen Sie es zunächst aktivieren, bevor Sie es in Betrieb nehmen können. Dies tun Sie, indem Sie die Ein-Aus-Touchscreen-Taste drücken bzw. mit der ON/OFF-Taste auf der Fernbedienung.

Das Gerät wird nach 15 Minuten im Standby-Modus automatisch in den Energiesparmodus versetzt..

Sie können den Energiesparmodus auch selbst aktivieren, indem Sie die Ein-Aus-Touchscreen-Taste 3 Sekunden lang gedrückt halten.

## Aus

Sie können das Gerät vollständig ausschalten, indem Sie im Standby-Modus den Ein-/Aus-Schalter an der Seite des Geräts auf Aus stellen.

Sofern kein Timer eingestellt ist, schaltet sich das Gerät selbsttätig aus, nachdem es 15 Minuten im Energiesparmodus gewesen ist.

## BENUTZUNG OHNE FERNBEDIENUNG

- Drücken Sie für die automatische Reinigung auf die Touchscreen-Taste Ein/Aus. Der Staubsauger wird selbst einen Streckenverlauf berechnen, um im gesamten Raum unter Berücksichtigung von Wänden, Hindernissen und Treppen Staub zu saugen.
- Wenn das Gerät mit dem Staubsaugen fertig ist, kehrt es automatisch zur Ladestation zurück. Wenn keine Ladestation installiert ist, wechselt der Staubsauger in den Standby-Modus.
- Sie können auch selbst bestimmen, dass das Gerät die Reinigung beenden soll. Betätigen Sie hierfür die Touchscreen-Taste Ein/Aus. Schalten Sie das Gerät mit dem Ein-/Aus-Schalter an der Seite des Geräts aus.

## HOME: Rückkehr zur Ladestation zum Aufladen

- Wenn Sie den Staubsauger während der Benutzung aufladen wollen, drücken Sie auf die HOME-Taste. Der Staubsauger sucht nun automatisch nach der Ladestation.
- ACHTUNG: Es ist möglich, dass der Staubsauger die Ladestation nicht findet, da um sie herum zu viele Hindernisse vorhanden sind. Sie sollten versuchen, den Freiraum um die Ladestation so groß wie möglich zu belassen.
- Wenn der Akku leer ist, kehrt der Staubsauger automatisch zur Ladestation zurück.

## PLAN: Uhr

- Drücken Sie auf die Plan-Taste, um die Uhrzeit einzustellen.
- Die Stunden auf dem Display fangen an zu blinken. Stellen Sie die Stunden durch Drücken der Home-Taste ein. Drücken Sie auf die Ein-/Aus-Taste zur Bestätigung.
- Die Minuten auf dem Display fangen an zu blinken. Stellen Sie die Minuten durch Drücken der Home-Taste ein. Drücken Sie auf die Ein-/Aus-Taste zur Bestätigung.
- Das Anzeigelicht der Home-Taste erlischt und das Licht der Plan-Taste blinkt. Nach 10 Sekunden leuchten beide Anzeigelichter wieder auf und sind Ihre Einstellungen gespeichert.
- Wenn Sie während des Einstellens die Plan-Taste drücken, wechselt das Gerät in den Standby-Modus und werden Ihre Einstellungen gelöscht.

## PLAN: Zeitschaltuhr

### Zeitschaltuhr einschalten

Mit dieser Taste können Sie den Roboterstaubsauger automatisch staubsaugen lassen. Sie wählen die tägliche Startuhrzeit. Beispiel: Wenn Sie die Zeitschaltuhr auf 9:35 einstellen, beginnt der Roboter jeden Tag um 9.35 Uhr mit dem Staubsaugen.

Stellen Sie erst die Uhrzeit ein wie zuvor beschrieben.

- Halten Sie die Plan-Taste 5 Sekunden lang gedrückt und lassen Sie sie dann los.
- Die Stunden auf dem Display fangen an zu blinken. Stellen Sie die Stunden durch Drücken der Home-Taste ein. Drücken Sie auf die Ein-/Aus-Taste zur Bestätigung.
- Die Minuten auf dem Display fangen an zu blinken. Stellen Sie die Minuten durch Drücken der Home-Taste ein. Drücken Sie auf die Ein-/Aus-Taste zur Bestätigung.

- Sie hören ein akustisches Bestätigungssignal. Die Zeitschaltuhr ist jetzt eingestellt.
- Wenn Sie während des Einstellens die Plan-Taste drücken, wechselt das Gerät in den Standby-Modus und werden Ihre Einstellungen gelöscht.

### Zeitschaltuhr ausschalten

Wenn Sie die programmierte Zeitschaltuhr ausschalten möchten, gehen Sie folgendermaßen vor:

- Halten Sie die Plan-Taste 5 Sekunden lang gedrückt und lassen Sie sie dann los.
- Stellen Sie die Zeitschaltuhr wie zuvor beschrieben auf 00:00.
- Sie hören ein akustisches Bestätigungssignal. Die Zeitschaltuhr ist jetzt ausgeschaltet. Der Roboter wird nicht mehr automatisch staubsaugen.

## **BENUTZUNG MIT FERNBEDIENUNG**

Wichtig: Wenn Sie Einstellungen über die Fernbedienung vornehmen, müssen Sie sie ordnungsgemäß auf das Gerät richten.

Verwenden Sie die Fernbedienung nicht in der Nähe der Ladestation, da diese das Signal stören und das Funktionieren beeinflussen kann.

Wenn Sie die Fernbedienung längere Zeit nicht verwenden, entfernen Sie bitte die Batterien.

1. ON/OFF: Ein-/Aus-Taste
2. HOME: Rückkehr zur Ladestation zum Aufladen
3. MODE: Reinigungsprogramm wählen
4. MAX: maximale Saugkraft
5. Pfeile

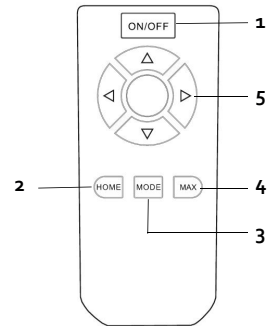

1. **ON/OFF: Ein-/Aus-Taste**
  - Drücken Sie für die automatische Reinigung auf die Ein-/Aus-Taste. Der Staubsauger wird selbst einen Streckenverlauf berechnen, um den gesamten Raum unter Berücksichtigung von Wänden, Hindernissen und Treppen staubzusaugen.
2. **HOME: Rückkehr zur Ladestation zum Aufladen**
  - Wenn Sie den Staubsauger während der Benutzung aufladen wollen, drücken Sie auf die HOME-Taste. Der Staubsauger sucht nun automatisch nach der Ladestation.
  - **ACHTUNG:** Es ist möglich, dass der Staubsauger die Ladestation nicht findet, da um sie herum zu viele Hindernisse vorhanden sind. Sie sollten versuchen, den Freiraum um die Ladestation so groß wie möglich zu belassen.
  - Wenn der Akku leer ist, kehrt der Staubsauger automatisch zur Ladestation zurück.
3. **MODE: Reinigungsprogramm wählen**

Beim Staubsaugen können Sie zwischen 4 verschiedenen Reinigungsprogrammen wählen. Stellen Sie den Staubsauger zunächst mit der ON/OFF-Taste auf die automatische Reinigung.. Betätigen Sie danach die MODE-Taste.

Stellen Sie sicher, dass Sie die Fernbedienung ordnungsgemäß auf das Gerät richten. Wenn sich der Modus ändert, hören Sie ein kurzes Signal.

Auf dem Display können Sie den gewählten Modus ablesen:

- **MODE 1: Spirale**

Der Staubsauger macht eine spiralförmige Bewegung.

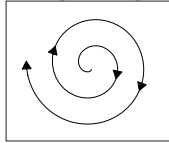

- **MODE 2: automatisch**

Der Staubsauger wird selbst einen Streckenverlauf berechnen, um den gesamten Raum unter Berücksichtigung von Wänden, Hindernissen und Treppen Staub zu saugen.

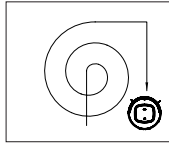

- **MODE 3: Ecken**

Der Staubsauger geht zu den Wänden und reinigt ebenfalls die Ecken.

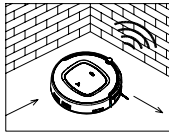

- **MODE 4: Zickzack**

Der Staubsauger macht für das Staubsaugen des Raumes eine Zickzack-Bewegung. Diese Funktion nutzt der Staubsauger auch automatisch, wenn er eine große, offene Fläche ohne Hindernisse erkannt hat.

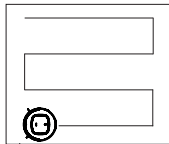

#### 4. **MAX: maximale Saugkraft**

Drücken Sie die MAX-Taste, um mit maximaler Saugkraft zu staubsaugen. Der Staubsauger beginnt automatisch mit der Reinigung, die Fortbewegungsgeschwindigkeit ist langsam, die Saugkraft ist jedoch maximal für eine gründliche Reinigung.

#### 5. **Pfeile**

Mit den Pfeilen auf der Fernbedienung können Sie den Roboterstaubsauger an eine andere Stelle bewegen, um die Startposition festzulegen.

### **ANTI-FALLSYSTEM**

- Der Saugroboter ist mit Fallschutzsensoren ausgestattet. Das Gerät erkennt eine Treppe oder einen Abgrund, sodass er dort nicht herunterfallen kann.
- Allerdings ist es ratsam, dabei vorsichtig zu sein und den Staubsauger nach Möglichkeit von Treppen fern zu halten.

## AUFLADEN

Schalten Sie die Ein-/Aus-Taste zum Aufladen ein.

### Aufladen mit Ladestation

- Wenn die Batterie des Staubsaugers während des Staubsaugens leer ist, sucht das Gerät automatisch die Ladestation zum Aufladen.
- Wenn der Staubsauger im Standby-Modus ist und die Batterie leer ist, erscheint auf dem Display [ 11 ]. Laden Sie das Gerät dann auf.
- Sie können das Gerät auf Wunsch auch früher aufladen, indem Sie auf der Fernbedienung die HOME-Taste betätigen.
- Während des Ladevorgangs:
  - Auf dem Display blinkt 1111: Das Gerät wird geladen.
  - Auf dem Display erscheint FULL: Das Gerät ist vollständig aufgeladen.
  - Auf dem Display erscheint Erro: Die Ein-/Aus-Taste muss zum Aufladen eingeschaltet sein.

### Aufladen ohne Ladestation

Nehmen Sie den Adapter, stecken Sie den Stecker in die Steckdose und stecken Sie den DC-Eingang in das Gerät.

- Während des Aufladens:
  - Auf dem Display blinkt 1111: Das Gerät wird geladen.
  - Auf dem Display erscheint FULL: Das Gerät ist vollständig aufgeladen.
  - Auf dem Display erscheint Erro: Die Ein-/Aus-Taste muss zum Aufladen eingeschaltet sein.

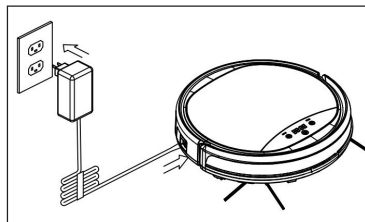

## REINIGUNG UND WARTUNG

### REINIGUNG DES STAUBBEHÄLTERS UND DES FILTERS

Reinigen Sie den Staubbehälter und den Filter nach jedem Gebrauch folgendermaßen:

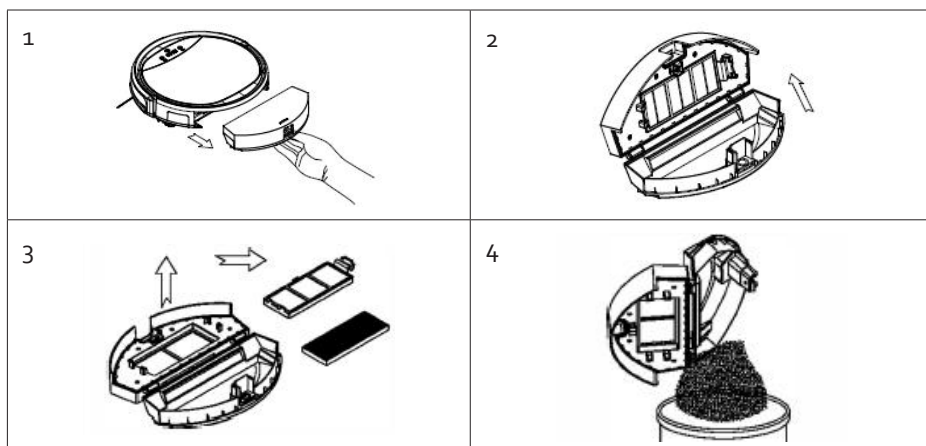

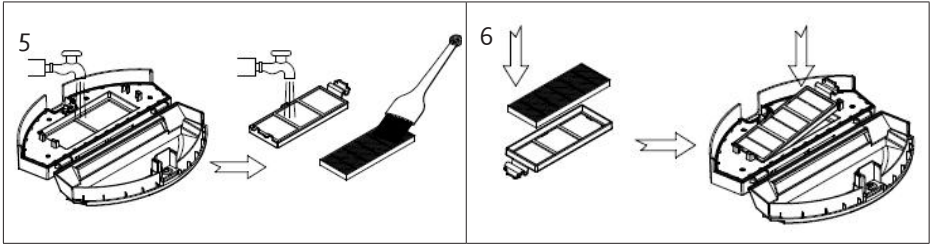

1. Drücken Sie auf die Taste zum Öffnen des Staubbehälters. Nehmen Sie den Staubbehälter aus dem Gerät.
2. Öffnen Sie den Staubbehälter mit der Taste zum Öffnen.
3. Entnehmen Sie den HEPA-Filter, einschließlich Halterung, aus dem Staubbehälter.
4. Leeren Sie den Staubbehälter über dem Abfalleimer.
5. Spülen Sie den Staubbehälter und die Filterhalterung unter fließendem Wasser. Lassen Sie diese trocknen, bevor Sie sie wieder einsetzen. Reinigen Sie den HEPA-Filter mit der Staubbürste.
  - Wenn der HEPA-Filter verschmutzt ist, nach ca. 30 Tagen Gebrauch, kann dieser auch unter fließendem Wasser gereinigt werden. Lassen Sie ihn trocknen, bevor Sie ihn wieder einsetzen.
  - Nach häufigem Gebrauch muss der HEPA-Filter ersetzt werden. Die maximale Haltbarkeit eines Filters ist ca. 6 Monate.
6. Setzen Sie den HEPA-Filter mit der Halterung wieder im Staubbehälter ein. Drehen Sie zu diesem Zweck den Schieber zuerst zur Seite..

## REINIGUNG DES GERÄTS

- Reinigen Sie die Seitenbürsten, Räder, Sensoren und Anschlüsse für das Aufladen des Akkus mit einem weichen Tuch.
- Nach häufiger Benutzung müssen die Seitenbürsten ersetzt werden. Die maximale Lebensdauer der Bürsten beträgt etwa 12 Monate. Bürste und Gerät sind mit einem L (links) und R (rechts) versehen. Stecken Sie die jeweilige Bürste auf die zugehörige Staubsaugerseite.
- Tauchen Sie das Gerät auf keinen Fall in Wasser ein.
- Die Sensoren dürfen nicht nass werden.

## REINIGUNG DER ROTIERENDEN BÜRSTEN

Öffnen Sie die Klappe der Bürsten. Wischen Sie die Klappe mit einem weichen Tuch ab. Entfernen Sie die rotierenden Bürsten. Spülen Sie die Bürsten unter fließendem Wasser. Lassen Sie sie trocknen, bevor Sie sie wieder einsetzen.

## LAGERUNG

Wenn Sie das Gerät längere Zeit nicht nutzen:

- Entfernen Sie die Batterien aus der Fernbedienung.
- Laden Sie die Batterie vollständig auf, schalten Sie die Ein-/Aus-Taste aus und bewahren Sie das Gerät an einem trockenen Ort.

Wurde das Gerät 3 Monate oder länger nicht verwendet, laden Sie die Batterie erst 5 Stunden lang auf.

## FEHLERCODES

Erscheint der Code „erro“ während des Aufladens auf dem Display, überprüfen Sie, ob die Ein-/Aus-Taste eingeschaltet ist.

Bei allen anderen Fehlercodes gehen Sie folgendermaßen vor:

1. Schalten Sie das Gerät mit der Ein-/Aus-Taste aus.
2. Reinigen Sie das Gerät und alle Sensoren mit einem trockenen, weichen Tuch.
3. Leeren Sie den Staubbehälter.
4. Kontrollieren Sie, ob sich keine Gegenstände in den Bürsten verfangen haben.
5. Stellen Sie das Gerät auf eine stabile Unterlage.
6. Schalten Sie das Gerät mit der Ein-/Aus-Taste wieder ein.

Wenn das Gerät immer noch nicht funktioniert, wenden Sie sich bitte an den DOMO-Kundendienst.

## ENTSORGEN



Dieses Symbol auf dem Produkt oder seiner Verpackung weist darauf hin, dass dieses Produkt nicht als normaler Haushaltsabfall zu behandeln ist, sondern an einem Sammelpunkt für das Recycling von elektrischen und elektronischen Geräten abgegeben werden muss. Durch Ihren Beitrag zum korrekten Entsorgen dieses Produkts schützen Sie die Umwelt und die Gesundheit Ihrer Mitmenschen. Umwelt und Gesundheit werden durch falsches Entsorgen gefährdet. Weitere Informationen über das Recycling dieses Produkts erhalten Sie von Ihrem Rathaus, Ihrer Müllabfuhr oder dem Geschäft, in dem Sie das Produkt gekauft haben.

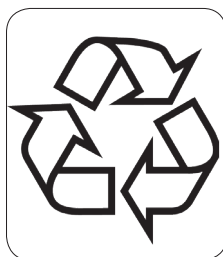

Das Verpackungsmaterial ist wiederverwertbar. Entsorgen Sie die Verpackung umweltgerecht und führen Sie sie der Wertstoffsammlung zu.



## WARRANTY

Dear client ,

All of our products are always submitted to a strict quality control before they are sold to you.

Should you nevertheless experience problems with your device, we sincerely regret this.

In that case, we kindly request you to contact our customer service.

Our staff will gladly assist you.



+32 14 21 71 91



info@linea2000.be

Monday – Thursday: 8.30 – 12.00 and 13.00 – 17.00

Friday: 8.30 – 12.00 and 13.00 – 16.30

This appliance has a two year warranty period. During this period the manufacturer is responsible for any failures that are the direct result of construction failure. When these failures occur the appliance will be repaired or replaced if necessary. The warranty will not be valid when the damage to the appliance is caused by wrong use, not following the instructions or repairs executed by a third party. The guarantee is issued with the original till receipt. All parts, which are subject to wear, are excluded from the warranty. If your device breaks down within the 2-year warranty period, you can return the device together with your receipt to the shop where you purchased it.

The guarantee on accessories and components that are liable to wear-and-tear is only 6 months.

The guarantee and responsibility of the supplier and manufacturer lapse automatically in the following cases:

- If the instructions in this manual have not been followed.
- In case of incorrect connection, e.g., electrical voltage that is too high.
- In case of incorrect, rough or abnormal use.
- In case of insufficient or incorrect maintenance.
- In case of repairs or alterations to the device by the consumer or non-authorised third parties.
- If the customer used parts or accessories that are not recommended or provided by the supplier / manufacturer.

## SAFETY INSTRUCTIONS

When using electrical appliances, basic safety precautions should always be taken, including the following:

- Read all instructions carefully. Keep this manual for future reference.
- Make sure all packaging materials and promotional stickers have been removed before using the appliance for the first time. Make sure children cannot play with the packaging materials.
- This appliance is intended to be used in household and similar applications such as:
  - staff kitchen areas in shops, offices and other working environments;
  - farm houses;
  - by clients in hotels, motels and other residential type environments;
  - bed and breakfast type environments.
- Children should be supervised to ensure that they do not play with the appliance.
- This appliance can be used by children aged from 16 years and above and persons with reduced physical, sensory or mental capabilities or lack of experience and knowledge if they have been given

supervision or instruction concerning use of the appliance in a safe way and understand the hazards involved. Children shall not play with the appliance. Cleaning and user maintenance shall not be made by children unless they are older than 16 and supervised.

- Keep the appliance and its cord out of reach of children younger than 16 years.
- Before use, check if the voltage stated on the appliance corresponds with the voltage of the power net at your home.
- Always connect the appliance to an earthed socket.
- Do not let the cord hang on a hot surface or on the edge of a table or counter top.
- Never use the appliance when the cord or plug is damaged, after malfunction or when the appliance itself is damaged. In that case, take the appliance to the nearest qualified service center for check-up and repair.
- Close supervision is necessary when the appliance is used near or by children.
- The use of accessories that are not recommended or sold by the manufacturer can cause fire, electrical shock or injuries.
- Do not leave a working appliance unattended.
- Never place this appliance near a gas stove or electrical stove or in a place where it may come into contact with a warm appliance.
- Do not use the appliance outdoors.
- Only use the appliance for its intended use.
- Always use the appliance on a steady, dry and level surface.
- Only use the appliance for domestic use. The manufacturer can not be held responsible for accidents that result from improper use of the appliance or not following the instructions described in this manual.
- All repairs should be carried out by the manufacturer or its aftersales service.
- Never immerse the appliance, the cord or the plug in water or any other liquid.
- Make sure that children do not touch the cord or appliance.
- Keep the cord away from sharp edges and hot parts or other heat sources.
- Before use, remove all packaging materials and any promotional stickers.
- To prevent the risk of electrocution, do not use the vacuum cleaner outdoors or on wet surfaces.
- Only use the vacuum cleaner as described in this instruction booklet.
- Do not pull the cord. Do not use the cord as a handle. Do not jam the cord between a door or do not pull it around corners or sharp edges. Do not run the vacuum cleaner over the cord. Keep the cord away from hot surfaces.
- Do not touch the plug or the vacuum cleaner when you have wet hands.
- Do not put any objects in the openings of the vacuum cleaner. Do not use the appliance when an opening is blocked.
- Keep hair, loose clothing, fingers and other body parts away from openings of the vacuum cleaner and from moving parts.
- Never use the vacuum cleaner to pick up any combustible or inflammable liquids like gasoline, or do not use the appliance in places where such substances might be present.
- Remove large and sharp objects from the floor before vacuuming it to prevent possible damage.
- Do not pick up any burning or smoking objects, like cigarettes, matches or hot ashes.
- Do not use the vacuum cleaner without dust bag and/or filter.
- Save these instructions

## PARTS

1. Appliance
2. Charging station
3. Remote control
4. Adapter
5. Cleaning brush
6. Side brushes
7. HEPA filter

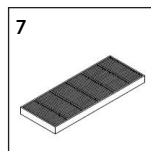
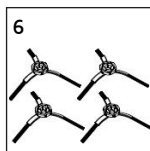
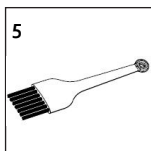
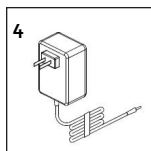
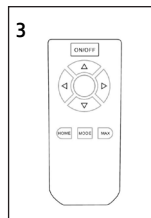
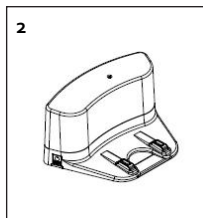
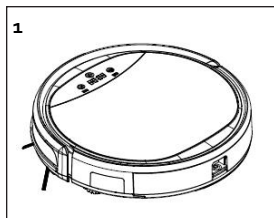

### Appliance

Top:

8. Bumper
9. Touch screen button on/off - home - plan

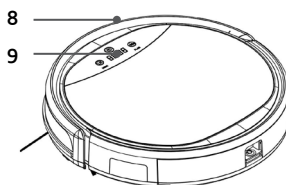

Bottom:

10. On/Off switch
11. DC input
12. Side brushes
13. Battery compartment
14. Contact for charging battery
15. Dust bin
16. Rotating floor brush

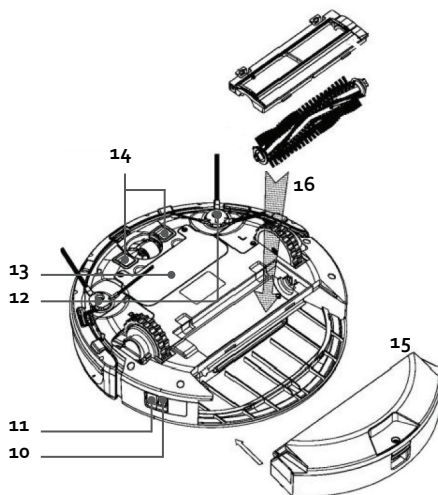

### Dust bin

17. HEPA filter holder
18. HEPA filter
19. Button for opening the dust bin

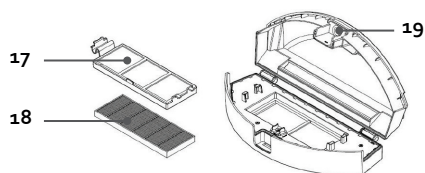

### Charging station

20. Indicator light
21. DC input
22. Contact for charging battery

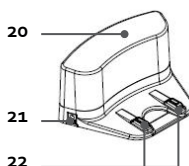

## BEFORE THE FIRST USE

- Put two AAA batteries in the remote control.
- Set the time (see “use/use without remote control/plan: clock”).
- Prior to initial use, charge the robot vacuum cleaner for 5 hours (see “use/charging”).
- Place the signed brushes on the vacuum cleaner. Press on them until you hear a click. The brushes and the machine are marked with L (left) and R (right); make sure they match.

### INSTALLING THE CHARGING STATION

1. Place the charging station on a smooth hard surface, e.g. tiles, parquet, short-haired sturdy carpet, against a wall or cupboard.
2. Make sure that there is an area of at least 1 m free on the left and right sides of the charging station. In front of the charging station, there must be a free area of 2 m (Fig. 1). If this is not the case, it is possible that the vacuum cleaner cannot find the charger when it must charge.
3. Take the adapter, put the plug in the outlet and put the DC plug into the charging station (Fig. 2).

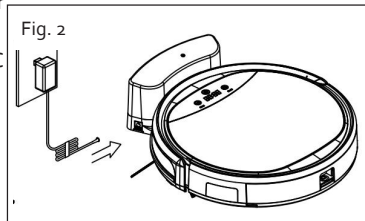
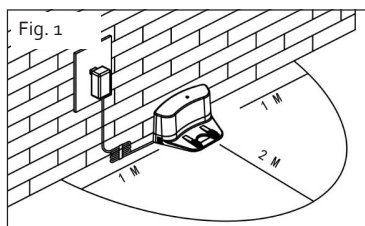

**IMPORTANT:** always make sure that no cables are in front of or next to the charging station; these could get caught between the wheels or brushes of the vacuum cleaner.

## USE

Turn the machine on with the on switch on the side of the appliance prior to use or charging.

### STANDBY/SLEEP MODE/OFF

#### Standby

The machine is in standby mode when the on switch is on and the machine is in idle state, ready to be used immediately.

#### Sleep mode

When the machine is in sleep mode, you must first activate it before you can start the machine. This is done by pressing the on/off touchscreen button on the machine or with the ON/OFF button on the remote control.

The machine automatically goes into sleep mode after being in standby mode for 15 minutes. You can also turn on the mode yourself by pressing and holding the on/off touchscreen button on the machine for 3 seconds.

#### Off

You can turn off the machine completely by switching off the on switch on the side of the device while in standby mode.

The machine turns itself off after being in sleep mode for 15 minutes if no timer has been set.

## USE WITHOUT REMOTE CONTROL

- Press on the on/off touchscreen button for automatic cleaning. The vacuum cleaner will plot its own path to vacuum the entire area, taking walls, obstacles and stairs into account.
- When the machine is finished vacuuming, it will automatically return to the charging station. If no charging station is installed, the vacuum cleaner enters standby mode.
- It is also possible to allow the machine itself to stop cleaning. To do so, touch the on/off touchscreen button. Turn the device off with the on switch on the side of the machine.

### HOME: return to the charging station for re-charging

- If you wish to charge the vacuum cleaner during use, press the HOME button. The vacuum cleaner will now automatically look for the charging station.
- PLEASE NOTE: it is possible that the vacuum cleaner cannot find the charging station because there are too many obstacles around the charging station. Make sure that the free area around the charging station is as large as possible.
- If the battery is empty, the vacuum cleaner will automatically return to the charging station.

### PLAN: clock

- Press the plan button to set the clock.
- The hours on the display begin to flash. Set the hours by pressing the home button. Press the power button to confirm.
- The minutes on the display begin to flash. Set the minutes by pressing the home button. Press the power button to confirm.
- The home button's indicator light goes out and the plan button's light flashes. After 10 seconds, both indicator lights turn on again and your settings are saved.
- Pressing the plan button during setup will return the device to standby mode and your settings will be cancelled.

### PLAN: timer

#### Switching on the timer

Use this button to let the robot vacuum cleaner vacuum automatically; you choose the daily starting time. For example, if you set the timer to 9:35, the robot will start vacuuming every day at 9:35. First, set the clock as described above.

- Press and hold the plan button for 5 seconds and then release.
- The hours on the display begin to flash. Set the hours by pressing the home button. Press the power button to confirm.
- The minutes on the display begin to flash. Set the minutes by pressing the home button. Press the power button to confirm.
- You'll hear a sound as confirmation. The timer is now set.
- Pressing the plan button during setup will return the device to standby mode and your settings will be cancelled.

#### Turning off the timer

If you want to disable the programmed timer, proceed as follows:

- Press and hold the plan button for 5 seconds and then release.
- Set the timer to 00:00 as previously described.
- You'll hear a sound as confirmation. The timer is now switched off. The robot will no longer vacuum automatically.

## USE WITH REMOTE CONTROL

Important: when adjusting settings with the remote control, you must aim it at the machine.  
Do not use the remote control near the charging station as it may interfere with the signal and affect its operation.

If you will not be using the remote control for a long period of time, remove the batteries.

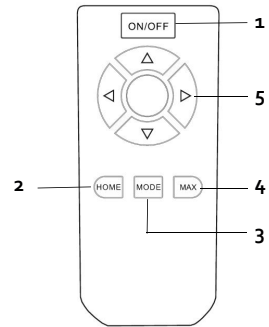

1. HOME: return to the charging station for re-charging
2. ON/OFF: on-off button
3. MODE: select cleaning programme
4. MAX: maximum suction power
5. Arrows

### 1. ON/OFF: on-off button

- Press on the on-off button for automatic cleaning. The vacuum cleaner will plot its own path to vacuum the entire area, taking walls, obstacles and stairs into account.

### 2. HOME: return to the charging station for re-charging

- If you wish to charge the vacuum cleaner during use, press the HOME button. The vacuum cleaner will now automatically look for the charging station.
- PLEASE NOTE: it is possible that the vacuum cleaner cannot find the charging station because there are too many obstacles around the charging station. Make sure that the free area around the charging station is as large as possible.
- If the battery is empty, the vacuum cleaner will automatically return to the charging station.

### 3. MODE: select cleaning programme

While vacuuming, you can select from 4 different cleaning programs. First, use the ON/OFF button to start the vacuum cleaner in automatic cleaning mode. Press the MODE button.

Make sure the remote control is aimed at the machine. If the mode has been changed, you will hear a short signal.

The mode selected can be read on the display:

- MODE 1: spiral  
The vacuum cleaner will move in a spiral formation.

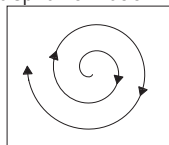

- MODE 2: automatic  
The vacuum cleaner will plot its own path to vacuum the entire area, taking walls, obstacles and stairs into account.

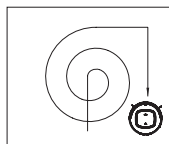

- **MODE 3: corners**

The vacuum cleaner will go along the walls and clean the corners as well.

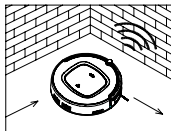

- **MODE 4: Zigzag**

The vacuum cleaner will make a zigzag movement to vacuum the area. The vacuum cleaner will automatically apply this function if a large open area without obstacles is detected.

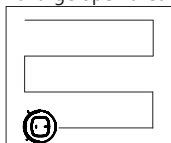

#### 4. **MAX: maximum suction power**

Press the MAX button to vacuum at the maximum suction power. The vacuum cleaner will start cleaning automatically, the movement speed is slow, but the suction power is maximum for thorough cleaning.

#### 5. **Arrows**

Use the arrows on the remote control to move the robot vacuum cleaner to determine the starting position.

### **ANTI-FALL SYSTEM**

- The robot vacuum cleaner is equipped with an anti-fall detection. The machine will detect stairs or drops, preventing it from falling.
- Nevertheless, it is recommended that you exercise caution and restricted the vacuum cleaner from the area with stairs.

### **CHARGING**

Turn on the power switch for charging.

#### **Charging on the charging station**

- When the vacuum cleaner's battery dies while vacuuming, it will automatically search for the charging station to charge back up.
- When the vacuum cleaner is in standby mode and the battery is exhausted, [ | | ] appears on the display. Allow the device to charge.
- It is also possible to send the machine to recharge by pressing the HOME button on the remote control.
- While charging:
  - Display shows flashing '1111': vacuum is charging
  - Display shows 'FULL': device is fully charged
  - Display shows 'Error': the power switch must be on to charge



### Charging without a charging station

Plug the adapter into the contact and insert the DC input into the vacuum.

- While charging:
  - Display shows flashing '1111': vacuum is charging
  - Display shows 'FULL': device is fully charged
  - Display shows 'Error': the power switch must be on to charge

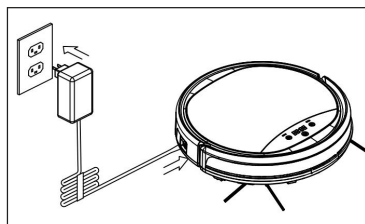

## CLEANING AND MAINTENANCE

### CLEANING OUT THE CANISTER AND FILTER

Clean the canister and the filter after each use in the following manner:

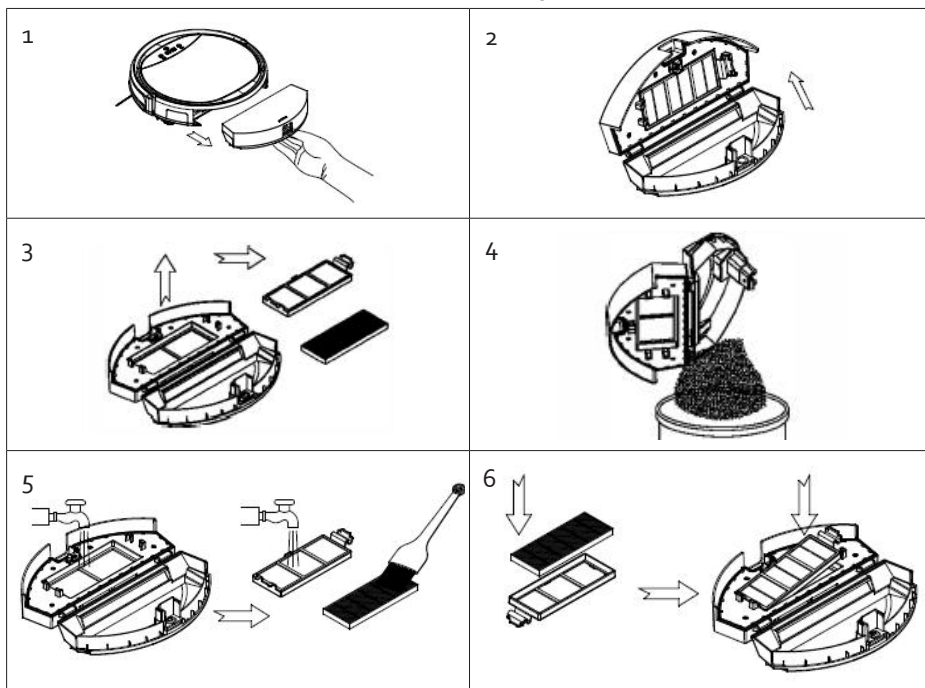

1. Press the button that opens the canister. Remove the canister from the vacuum.
2. Press the open button to open the canister.
3. Remove the HEPA filter, including the holder, from the canister.
4. Empty the canister into the waste bin.
5. Rinse the canister and filter holder under running water. Let them dry before putting them back in place. Clean the HEPA filter with the dust brush.
  - If the HEPA filter is dirty, after about 30 days of use, you can also clean it under running water. Let it dry before putting it back in place.
  - The HEPA filter must be replaced after frequent use. The maximum service life of the filter is approximately 6 months.



6. Replace the HEPA filter and holder in the canister. To do this, first turn the cover to the side.

## CLEANING THE MACHINE

- Clean the side brushes, wheels, sensors and the contacts for charging the battery regularly with a soft cloth.
- After numerous uses, the side brushes should be replaced. The maximum duration of the brushes is approximately 12 months. The brushes and the machine are marked with L (left) and R (right); make sure they match.
- Never submerge the machine in water!
- The sensors may not become wet.

## CLEAN ROTATING FLOOR BRUSH

Open the cover of the floor brush. Wipe the cover clean with a soft cloth. Remove the rotating floor brush. Rinse the brush under running water. Let it dry before putting it back in place.

## STORAGE

If you do not use the device for a long period of time:

- Remove the batteries from the remote control
  - Fully charge the battery, turn off the power switch, and store the device in a dry place
- If the device has not been used for 3 months or more, charge the battery for 5 hours before using.

## ERROR CODES

If the 'erro' code appears on the display while charging, make sure that the power switch is on.

For all other error codes, follow these steps:

1. Turn the power off using the power switch.
2. Clean the vacuum and all sensors with a dry, soft cloth.
3. Empty the canister.
4. Make sure that no objects are caught in the floor brush.
5. Place the vacuum on a solid surface.
6. Turn the power back on using the power switch.

If the vacuum still does not work, please contact the DOMO after-sales service.

## ENVIRONMENTAL GUIDELINES

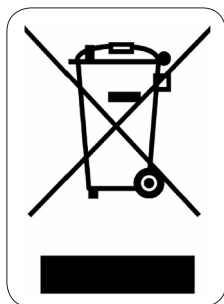

This symbol on the product or on its packaging indicates that this product may not be treated as household waste. Instead it must be brought to the applicable collection point for recycling of electrical and electronic equipment. By ensuring this product is disposed of correctly, you will help prevent potential negative consequences for the environment and human health, which could otherwise be caused by inappropriate waste handling of this product. For more detailed information about recycling of this product, please contact your local city office, your household waste disposal service or the shop where you purchased the product.

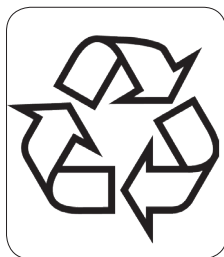

The packaging is recyclable. Please treat the packaging ecologically.

## GARANTIA

Este aparato tiene un periodo de garantía de 2 años a partir de la fecha de compra. Durante el periodo de garantía, el distribuidor será completamente responsable de los defectos directamente asignables a errores del material y fabricación. Cuando se detecten este tipo de errores, y siempre que se estime necesario, el aparato se sustituirá o reparará. A partir de ese momento, el periodo de garantía de 2 años no volverá a iniciarse, sino que seguirá siendo de 2 años a partir del momento de compra. La garantía se concede sobre la base del recibo de caja.

La garantía de los accesorios y componentes sujetos a desgaste es de 6 meses.

La garantía y la responsabilidad/imputabilidad del proveedor y el fabricante expiran automáticamente en los siguientes casos:

- Cuando no se cumplan las instrucciones que aparecen en este manual.
- En el caso de una conexión inadecuada, por ejemplo, a una tensión eléctrica demasiado alta.
- En caso de uso incorrecto, brusco o anormal.
- En caso de insuficiente o incorrecto mantenimiento.
- Si el consumidor o un tercero no autorizado realizan reparaciones o modificaciones en el aparato.
- Si se usan componentes o accesorios que no están recomendados o que no son suministrados por el proveedor/fabricante.

## INSTRUCCIONES DE SEGURIDAD

Cuando utilice aparatos eléctricos, se deben seguir las instrucciones de seguridad mencionadas a continuación:

- Lea detenidamente estas instrucciones. Conserve este manual para consultarlo posteriormente.
- Antes del primer uso retire todos los materiales de embalaje y etiquetas promocionales. Asegúrese de que los niños no puedan jugar con el material de embalaje.
- Este aparato es adecuado para su uso en el ámbito doméstico y entornos similares como:
  - Zona de cocina para el personal de tiendas, oficinas y otros entornos profesionales similares.
  - Granjas.
  - Habitaciones de hoteles y moteles, y otros entornos de carácter residencial.
  - Habitaciones de invitados o similares.
- Supervise en todo momento a los niños para que no jueguen con el aparato.
- Este aparato puede ser utilizado por niños de 16 años o más, personas con discapacidad física o sensorial, o personas con capacidad mental limitada o falta de experiencia o conocimiento, siempre, y en tanto en cuanto, dichas personas estén vigiladas o hayan recibido instrucciones sobre el uso del aparato de manera segura y conozcan los peligros del uso del mismo. Los niños no deben jugar con el ventilador. El mantenimiento y la limpieza del dispositivo no deben ser realizados por niños, a menos que tengan 16 años o más y estén supervisados por un adulto.
- Mantenga el aparato fuera del alcance de los niños.
- Atención: el aparato no puede ser utilizado con un temporizador externo o un mando a distancia separado.
- Antes de utilizarlo, compruebe si el voltaje indicado en el aparato corresponde al voltaje de la electricidad de su casa.
- Conecte siempre el horno a una toma de corriente con conexión a tierra.
- No permita que el cable cuelgue sobre una superficie o el borde de una mesa o encimera.
- No utilice nunca el aparato si el cable o el enchufe están dañados, después de un mal funcionamiento de la unidad o si están dañados. Lleve el aparato al distribuidor autorizado más cercano para la inspección y reparación.

- Se requiere supervisión cuando el aparato es usado por o cerca de niños.
- El uso de accesorios no recomendados o vendidos por el fabricante puede causar incendios, descargas eléctricas o lesiones.
- Desenchufe la toma de corriente cuando no se usa, para montar o desmontar piezas y antes de limpiarlo. Ponga todos los botones en posición desconectado ("off") y desconecte el enchufe de la toma de corriente. Nunca tire del cable para desenchufarlo.
- No deje que el aparato funcione sin supervisión.
- No encienda nunca el aparato cerca de una estufa de gas o eléctrica, ni en un lugar donde pueda entrar en contacto con un horno eléctrico o con otro aparato caliente.
- No utilice el aparato en el exterior.
- Utilice el aparato sólo para el fin para el que se ha fabricado.
- Coloque siempre el aparato sobre una superficie firme, horizontal y seca.
- Utilice el aparato sólo para uso doméstico. El fabricante no es responsable de los accidentes que resulten del uso incorrecto del aparato, ni del incumplimiento de las normas establecidas en este manual.
- Todas las reparaciones aparte del mantenimiento ordinario de la unidad deben ser efectuadas por el fabricante o por su servicio post-venta.
- No sumerja nunca el aparato, el cable o el enchufe en agua o cualquier otro líquido.
- Asegúrese de que los niños no puedan tocar el cable eléctrico o el aparato.
- Mantenga el cable alejado de bordes afilados y piezas calientes u otras fuentes de calor.
- Antes del primer uso retire todos los materiales de embalaje y etiquetas de promoción. Para prevenir el riesgo de electrocución, no use el aparato en exteriores o sobre superficies mojadas o húmedas.
- Use el aparato sólo como se indica en este manual de instrucciones.
- No toque el enchufe o el aparato con las manos mojadas o húmedas.
- No introduzca ningún objeto en las oberturas del aparato. No use el aparato si algunas de las oberturas está obstruida.
- Mantenga el pelo, trozos de tela, los dedos u otras partes del cuerpo alejados de las oberturas y de las partes móviles del aparato.
- Nunca use la aspiradora para aspirar líquidos inflamables o combustibles como gasolina, ni utilice el aparato en lugares en los que pueda haber estas sustancias.
- Retire los objetos grandes o afilados del suelo antes de aspirar para evitar posibles daños.
- No aspire objetos ardiendo o humeando, como cigarrillos, fósforos o cenizas calientes.
- No use la aspiradora sin la bolsa de polvo y/o filtro.
- **GUARDE ESTAS INSTRUCCIONES.**

## PIEZAS

1. Aparato
2. Estación de carga
3. Mando a distancia
4. Adaptador
5. Cepillo para polvo
6. Cepillo lateral
7. Filtro de polvo HEPA

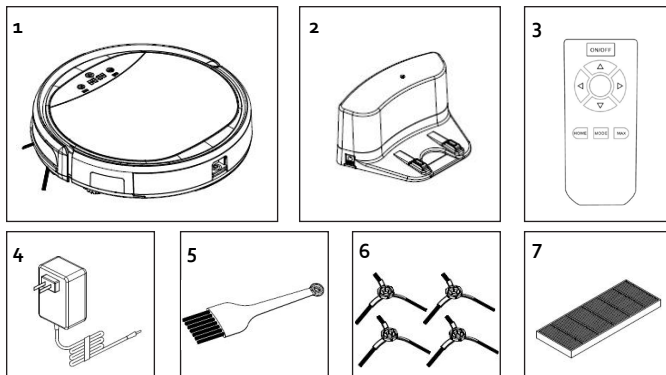

### Aparato

#### Parte superior:

8. Parachoques
9. Botón de pantalla táctil de encendido/apagado - home - plan

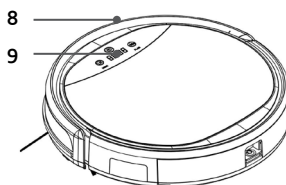

#### Parte inferior:

10. Interruptor de encendido/apagado
11. Entrada de CC
12. Cepillos laterales
13. Compartimento de la batería
14. Contacto para cargar la batería
15. Depósito de polvo
16. Aspiradora con cepillo giratorio

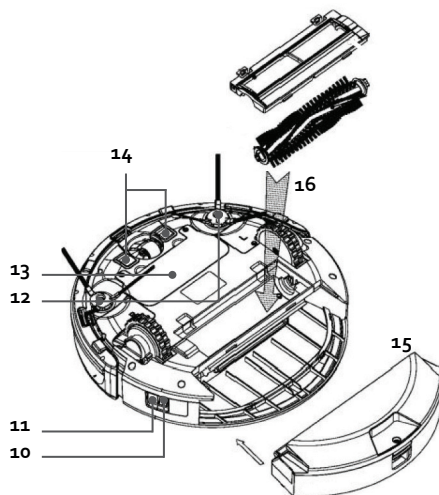

### Depósito de polvo

17. Soporte del filtro HEPA
18. Filtro HEPA
19. Botón para abrir el depósito de polvo

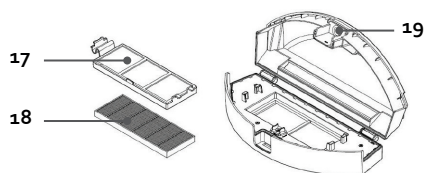

### Estación de carga

20. Lámpara indicadora
21. Entrada de CC
22. Contacto para cargar la batería

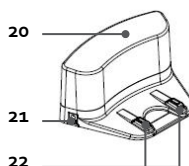

## ANTES DEL PRIMER USO

- Inserte dos pilas AAA en el mando a distancia. Ajuste el reloj (consulte la sección "Uso/Usar el aparato sin mando a distancia/plan: reloj")
- Cargue el robot aspirador durante 5 horas antes del primer uso. (consulte la sección "Uso/ carga")
- Coloque los cepillos laterales en la aspiradora. Empújelos hasta oír un clic. En el cepillo y en el aparato hay dos marcas L (izquierda) y R (derecha), asegúrese de que coinciden.

### INSTALACIÓN DE LA ESTACIÓN DE CARGA

1. Coloque la estación de carga sobre una superficie plana y dura, por ejemplo, sobre baldosas, parqué, alfombras de pelo corto, contra una pared o armario, etc.
2. Asegúrese de que las partes derecha e izquierda de la estación de carga tienen un espacio libre de al menos 1 metro. Delante de la estación de carga, tiene que haber un espacio libre de al menos 2 m (Fig. 1). Si este no es el caso, es posible que la aspiradora, cuando se vaya a cargar, no pueda encontrar la estación de carga.
3. Tome el adaptador, inserte el enchufe en la toma de corriente e inserte el conector de CC en la estación de carga (Fig. 2).

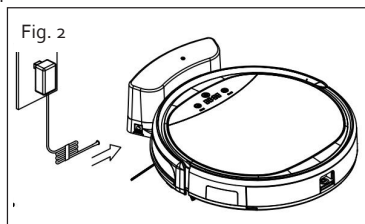
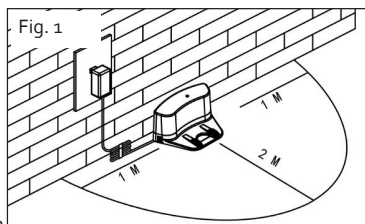

**IMPORTANTE:** asegúrese en todo momento de que no hay cables delante o al lado de la estación de carga, estos podrían enredarse entre las ruedas o cepillos de la aspiradora.

## USO

Antes de usar o cargar el aparato, enciéndalo con el interruptor de encendido/apagado que se encuentra en el lateral del aparato.

### POSICIÓN EN ESPERA/AHORRO DE ENERGÍA/APAGADO

#### Posición en espera

El dispositivo está en modo de espera cuando el interruptor de encendido/apagado está encendido y el aparato está en modo de reposo, preparado para su uso inmediato.

#### Posición de ahorro de energía

Si el aparato está en modo de ahorro de energía, antes de poder utilizar el aparato primero tendrá que activarlo. Esto lo puede hacer pulsando el botón de encendido/apagado en la pantalla táctil o presionando el botón ON/OFF en el mando a distancia.

El aparato entrará automáticamente en modo de ahorro de energía después de 15 minutos en el modo en espera. Puede activar el modo de ahorro de energía pulsando el botón de encendido/apagado en la pantalla táctil durante 3 segundos.

#### Apagado

Puede apagar completamente el aparato presionando el interruptor de encendido/apagado que se encuentra en el lateral del aparato.

El aparato se apaga automáticamente después de 15 minutos en el modo de ahorro de energía, si no se ha configurado ningún temporizador.

## USAR EL APARATO SIN MANDO A DISTANCIA

- Toque el botón de encendido/apagado en la pantalla táctil para la limpieza automática. La aspiradora esbozará un recorrido para aspirar toda la zona, teniendo en cuenta las paredes, obstáculos y escaleras.
- Cuando el aparato haya terminado de aspirar, volverá automáticamente a la estación de carga. Cuando no hay base de carga instalada, la aspiradora se pondrá en modo de espera.
- Usted también puede parar el aparato para que deje de aspirar. Para ello, presione el botón de encendido/apagado en la pantalla táctil. Encienda el aparato con el conmutador de encendido/apagado que se encuentra en el lateral del aparato.

### HOME: para volver a la estación de carga para recargar

- Si desea cargar la aspiradora durante el uso, presione el botón HOME. La aspiradora buscará automáticamente la estación de carga.
- ATENCIÓN: es posible que la aspiradora no pueda encontrar la estación de carga debido a que hay demasiados obstáculos alrededor de la estación de carga. Trate de asegurarse de que hay el mayor espacio libre posible alrededor de la estación de carga.
- Si la batería se agota, la aspiradora volverá automáticamente a la estación de carga.

### PLAN: reloj

- Pulse el botón "Plan" para configurar el reloj.
- Las horas en la pantalla empezarán a parpadear. Ajuste la hora pulsando el botón "Home". Pulse el botón de encendido/apagado para confirmar.
- Los minutos en la pantalla empezarán a parpadear. Ajuste los minutos pulsando el botón "Home". Pulse el botón de encendido/apagado para confirmar.
- El testigo del botón "Home" se apagará y la luz del botón "Plan" empezará a parpadear. Al cabo de 10 segundos ambos testigos volverán a encenderse, indicando que sus ajustes se han guardado.
- Si pulsa el botón "Plan" durante la configuración, el aparato volverá a ponerse en modo de espera y sus ajustes quedarán eliminados.

### PLAN: temporizador

#### Activar el temporizador

Con este botón puede configurar el robot aspirador para que aspire de forma automática, eligiendo la hora de inicio diaria. P. ej., si configura el temporizador a las 9:35 el robot empezará a aspirar todos los días a las 9:35.

Empiece por ajustar el reloj como se describe arriba.

- Mantenga el botón "Plan" pulsado durante 5 segundos y suéltelo a continuación.
- Las horas en la pantalla empezarán a parpadear. Ajuste la hora pulsando el botón "Home". Pulse el botón de encendido/apagado para confirmar.
- Los minutos en la pantalla empezarán a parpadear. Ajuste los minutos pulsando el botón "Home". Pulse el botón de encendido/apagado para confirmar.
- Escuchará un pitido de confirmación. Ahora el temporizador está configurado.
- Si pulsa el botón "Plan" durante la configuración, el aparato volverá a ponerse en modo de espera y sus ajustes quedarán eliminados.

## Desactivar el temporizador

Si desea desactivar el temporizador programado, siga los siguientes pasos:

- Mantenga el botón "Plan" pulsado durante 5 segundos y suéltelo a continuación.
- Ajuste el temporizador a 00:00, tal como se describe arriba.
- Escuchará un pitido de confirmación. Ahora el temporizador está desactivado. El robot ya no aspirará de forma automática.

## USAR EL APARATO CON MANDO A DISTANCIA

Importante: en cada ajuste con el mando a distancia debe orientarlo correctamente hacia el aparato. No utilice el mando a distancia cerca de la base de carga, ya que esta puede interferir con la señal y afectar el funcionamiento.

Retire las pilas del mando a distancia si no lo va a usar durante un tiempo prolongado.

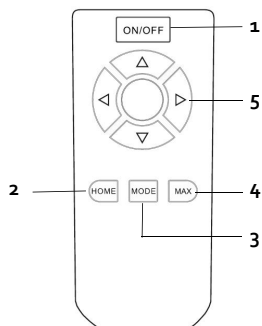

1. ON/OFF: botón de encendido/apagado
2. HOME: para volver a la estación de carga para recargar
3. MODE: para seleccionar un programa de limpieza
4. MAX: máxima potencia de aspiración
5. Flechas

### 1. ON/OFF: botón de encendido/apagado

- Presione el botón de encendido/apagado para la limpieza automática.

La aspiradora esbozará un recorrido para aspirar toda la zona, teniendo en cuenta las paredes, obstáculos y escaleras.

### 2. HOME: para volver a la estación de carga para recargar

- Si desea cargar la aspiradora durante el uso, presione el botón HOME. La aspiradora buscará automáticamente la estación de carga.
- ATENCIÓN: es posible que la aspiradora no pueda encontrar la estación de carga debido a que hay demasiados obstáculos alrededor de la estación de carga. Trate de asegurarse de que hay el mayor espacio libre posible alrededor de la estación de carga.
- Si la batería se agota, la aspiradora volverá automáticamente a la estación de carga.

### 3. MODE: para seleccionar un programa de limpieza

Durante la aspiración se puede elegir entre 4 programas de limpieza diferentes. Ponga primero la aspiradora en limpieza automática con el botón ON/OFF. A continuación, presione el botón MODE.

Asegúrese de que el mando a distancia se posiciona correctamente con respecto a la aspiradora. Se oirá un pitido corto cuando se cambia el modo.

En la pantalla se puede leer el modo seleccionado:

- MODE 1: espiral

La aspiradora se desplaza en forma de espiral.

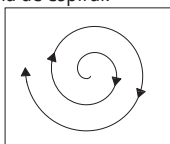



- **MODE 2: automático**

La aspiradora esbozará un recorrido para aspirar toda la zona, teniendo en cuenta las paredes, obstáculos y escaleras.

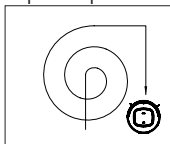

- **MODE 3: esquinas**

La aspiradora se desplazará al lado de las paredes y limpiará las esquinas.

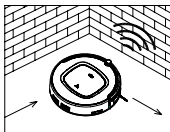

- **MODE 4: Zigzag**

La aspiradora se desplazará haciendo un movimiento en zigzag para aspirar la zona. Esta función también se aplicará automáticamente en la aspiradora cuando se detecta un gran espacio abierto y sin obstáculos.

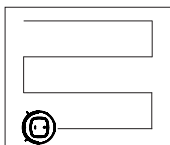

#### 4. **MAX: máxima potencia de aspiración**

Pulse el botón "MAX" para aspirar a máxima potencia. La aspiradora empezará a limpiar automáticamente. La velocidad de rotación será lenta, pero tendrá máxima potencia de aspiración para una limpieza profunda.

#### 5. **Flechas**

Con las flechas en el mando a distancia puede mover el robot aspirador para determinar su ubicación de arranque.

### **SISTEMA ANTICAÍDA**

- El robot aspirador está equipado con detección anticaída. El aparato detecta escaleras o zonas de mayor altura para evitar caerse.
- Sin embargo, siempre es recomendable tener cuidado en este sentido y mantener la aspiradora lo más alejada posible de las escaleras.

### **CARGA**

Encienda el interruptor de encendido/apagado para la carga.

#### **Cargar con la base de carga**

- Cuando la batería de la aspiradora se agote mientras aspire, el aparato automáticamente buscará la base de carga para recargarse.
- Si la aspiradora se encuentra en el modo de espera y la batería está agotada, en la pantalla aparecerá el signo [ I I ]. Cargue el aparato.

- También puede elegir cargar el dispositivo antes de que se agote la batería pulsando el botón HOME en el mando a distancia.
- Durante la carga:
  - En la pantalla aparece el signo 1111 parpadeante: el aparato está cargándose.
  - En la pantalla aparece "FULL": el aparato se ha cargado plenamente.
  - En la pantalla aparece "Error": el interruptor de encendido/apagado debe estar encendido para la carga.

### Cargar sin la base de carga

Coja el adaptador, conecte el enchufe a la toma de corriente e introduzca la clavija DC en el aparato.

- Durante la carga:
  - En la pantalla aparece el signo 1111 parpadeante: el aparato está cargándose.
  - En la pantalla aparece "FULL": el aparato se ha cargado plenamente.
  - En la pantalla aparece "Error": el interruptor de encendido/apagado debe estar encendido para la carga.

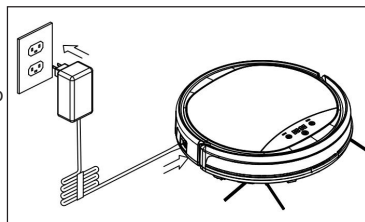

## LIMPIEZA Y MANTENIMIENTO

### LIMPIAR LA BANDEJA DE POLVO Y EL FILTRO

Limpie la bandeja de polvo y el filtro después de cada uso, siguiendo los pasos a continuación:

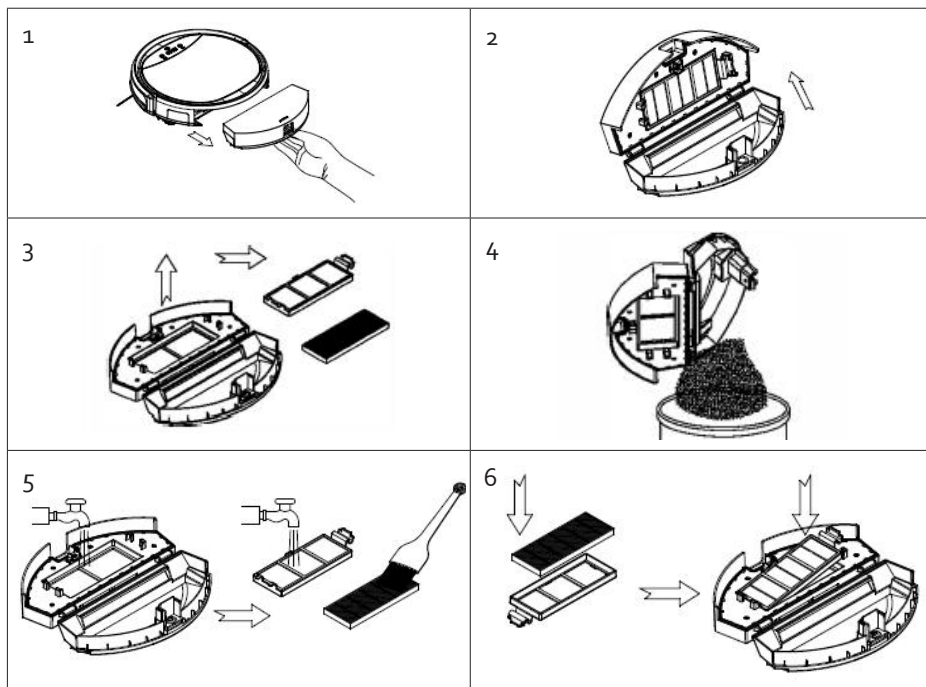

1. Pulse el botón para abrir la bandeja de polvo. Retire la bandeja de polvo del aparato.
2. Abra la bandeja de polvo pulsando el botón para abrirla.
3. Retire el filtro HEPA y su soporte de la bandeja de polvo.
4. Vacíe la bandeja de polvo en un cubo de basura.
5. Enjuague la bandeja de polvo y el soporte del filtro con agua corriente. Deje que ambos componentes se sequen antes de volver a colocarlos. Limpie el filtro HEPA con el cepillo para polvo.
  - Cuando el filtro HEPA está sucio al cabo de unos 30 días de uso, también puede limpiarlo con agua corriente. Deje que se seque antes de volver a colocarlo.
  - El filtro HEPA debe reemplazarse tras su uso frecuente. La vida útil máxima del filtro es de unos 6 meses.
6. Vuelva a colocar el filtro HEPA y su soporte en la bandeja de polvo. Para ello, gire la tapa hacia el lateral.

## LIMPIEZA DEL APARATO

- Limpie regularmente con un paño suave los cepillos laterales, las ruedas, los sensores y los contactos para cargar la batería.
- Después de haber usado los cepillos laterales durante mucho tiempo, estos se deben cambiar. La duración máxima de los cepillos es de aproximadamente 12 meses. En el cepillo y en el aparato hay dos marcas L (izquierda) y R (derecha), asegúrese de que coinciden.
- Nunca sumerja el aparato en agua.
- Los sensores no se pueden mojar.

## LIMPIAR EL CEPILLO GIRATORIO

Abra la tapa del cepillo giratorio. Limpie la tapa con un paño suave. Retire el cepillo giratorio. Enjuague el cepillo con agua corriente. Deje que se seque antes de volver a colocarlo.

## GUARDAR

Cuando no usa el aparato durante un tiempo prolongado:

- Retire las pilas del mando a distancia.
- Cargue la batería plenamente, ponga el interruptor de encendido/apagado en posición apagada y guarde el aparato en un lugar seco.

Cargue la batería durante 5 horas si no ha usado el aparato durante 3 meses o más.

## CÓDIGOS DE ERROR

Ponga el interruptor de encendido/apagado en posición de encendido si el código "error" aparece en la pantalla durante la carga.

Siga los siguientes pasos cuando aparezcan todos los demás códigos de error:

1. Apague el aparato con el interruptor de encendido/apagado.
2. Limpie el aparato y todos sus sensores con un paño seco y suave.
3. Vacíe la bandeja de polvo.
4. Compruebe que no haya objetos atrapados en el cepillo.
5. Ahora coloque el aparato en una superficie sólida.
6. Vuelva a encender el aparato con el interruptor de encendido/apagado.

Si el aparato sigue sin funcionar, póngase en contacto con el servicio de posventa de DOMO.

## DIRECTRICES MEDIOAMBIENTALES

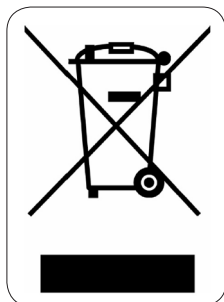

El símbolo en el producto o en el embalaje indica que este producto no puede ser tratado como residuo doméstico. Se debe llevar a un lugar en el que se reciclan equipos eléctricos y electrónicos. Si se asegura de que este producto se desecha correctamente, usted ayudará a evitar posibles consecuencias negativas para las personas y el medio ambiente que serían causados por un tratamiento de residuos inadecuado. Para obtener información más detallada sobre el reciclaje de este producto, póngase en contacto con su ayuntamiento, o con la empresa o departamento responsable del servicio de recogida de basura doméstica, o con la tienda donde adquirió el producto.

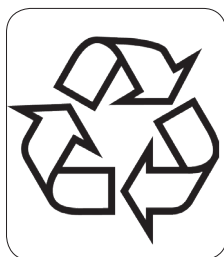

El material de embalaje es reciclable. Trate el embalaje de una manera medioambientalmente responsable.

## GARANZIA

La garanzia dell'apparecchio è valida per 2 anni a partire dalla data di acquisto. Durante il periodo di validità della garanzia, il distributore si assume la piena responsabilità dei difetti dei materiali o di quelli di fabbricazione. In caso di presenza di tali difetti, se necessario, si procederà alla sostituzione o alla riparazione dell'apparecchio. Il periodo di garanzia di 2 anni non ricomincia in quel momento, ma continua per 2 anni dalla data di acquisto dell'apparecchio. Per la garanzia fa fede la data riportata sullo scontrino. Se l'apparecchio si rivela difettoso nel periodo di validità della garanzia, cioè 2 anni, potete portarlo, insieme allo scontrino, nel negozio dove l'avete acquistato.

La garanzia sugli accessori e sui componenti soggetti a usura è di 6 mesi.

La garanzia e la responsabilità del negoziante e del produttore decadono automaticamente nei seguenti casi:

- mancata osservanza delle istruzioni contenute nel presente manuale;
- errato collegamento, per esempio con tensione elettrica troppo alta;
- uso errato, anormale e manesco;
- manutenzione insufficiente o errata;
- riparazione o modifiche all'apparecchio eseguite dal cliente o da terzi non autorizzati;
- uso di accessori o componenti non raccomandati o forniti dal negoziante o dal produttore.

## INDICAZIONI DI SICUREZZA

- Quando si utilizzano dispositivi elettrici, è necessario tenere presenti le seguenti istruzioni di sicurezza:
- Leggere con attenzione le presenti istruzioni. Conservare le istruzioni per possibili future consultazioni.
- Prima di utilizzare il prodotto, togliere tutti gli imballi e gli eventuali adesivi promozionali. Assicurarsi che i bambini non giochino con gli imballaggi.
- Questo apparecchio è destinato unicamente all'uso domestico e in ambienti analoghi, quali:
  - angoli cottura riservati al personale nei negozi, negli uffici e in altri ambienti professionali
  - Fattorie
  - Camere di alberghi, motel e altre strutture ricettive residenziali
  - Camere per vacanze o ambienti analoghi
- L'apparecchio può essere utilizzato da bambini di età superiore a 16 anni e da persone con ridotte capacità fisiche, sensoriali o mentali, o con mancanza di esperienza o conoscenza, solo se sorvegliati o se hanno ricevuto istruzioni sull'uso sicuro dell'apparecchio e ne comprendono i rischi. I bambini non possono giocare con l'apparecchio. Le operazioni di pulizia e di manutenzione non devono essere effettuate dai bambini di età inferiore a 16 anni e senza sorveglianza.
- Tenere l'apparecchio fuori dalla portata dei bambini di età inferiore a 16 anni.
- Nota: il dispositivo non può essere utilizzato con un timer esterno o un telecomando separato.
- Prima dell'uso, verificare se la tensione indicata sul dispositivo corrisponde alla tensione della rete elettrica domestica.
- Collegare sempre il dispositivo a una presa con messa a terra.
- Non lasciare che il cavo rimanga appeso su una superficie calda o sul bordo di un tavolo o di un bancone.
- Non utilizzare mai il dispositivo se il cavo o la spina sono danneggiati, se il dispositivo non funziona correttamente o se il dispositivo è danneggiato. In questi casi, portare il dispositivo presso il centro di assistenza qualificato più vicino per l'ispezione e la riparazione.
- Una rigorosa supervisione è necessaria quando il dispositivo viene utilizzato da o nelle vicinanze di bambini.
- L'uso di accessori non consigliati o non venduti dal produttore può causare incendi, scosse elettriche o lesioni.

- Rimuovere la spina dalla presa quando il dispositivo non è in uso, prima di montare o rimuovere parti e prima di pulire il dispositivo. Ruotare tutti i pulsanti in posizione "off" e staccare la spina dalla presa stessa. Non tirare mai il cavo per estrarre la spina dalla presa.
- Non lasciare incustodito un dispositivo funzionante.
- Non posizionare mai il dispositivo sopra o vicino a una stufa a gas o fuoco elettrico o in un luogo in cui potrebbe entrare in contatto con un dispositivo caldo.
- Non usare il dispositivo all'aperto.
- Utilizzare il dispositivo solo per lo scopo per il quale è destinato.
- Utilizzare sempre il dispositivo su una superficie solida, asciutta e piana.
- Utilizzare il dispositivo solo per uso domestico. Il produttore non è responsabile per incidenti derivanti da un uso improprio del dispositivo o dall'inosservanza delle regole riportate nel presente manuale.
- Tutte le riparazioni, diverse dalla normale manutenzione del dispositivo, devono essere eseguite dal produttore o dal suo servizio post-vendita.
- Non immergere mai il dispositivo, il cavo di alimentazione o la spina in acqua o altri liquidi.
- Assicurarsi di tenere il cavo elettrico o il dispositivo al di fuori della portata dei bambini.
- Tenere il cavo lontano da spigoli vivi, parti calde o altre fonti di calore.
- Rimuovere tutti i materiali di imballaggio ed eventuali adesivi promozionali prima del primo utilizzo.
- Per evitare il rischio di folgorazione, non utilizzare l'aspirapolvere all'aperto o su superfici bagnate.
- Utilizzare l'aspirapolvere solo come descritto nel manuale.
- Non toccare la spina o l'aspirapolvere con le mani bagnate.
- Non mettere alcun oggetto nelle aperture dell'aspirapolvere. Non utilizzare il dispositivo se un'apertura è bloccata.
- Tenere i capelli, indumenti larghi, dita e altre parti del corpo lontano dalle aperture dell'aspirapolvere e dalle parti mobili.
- Non utilizzare mai l'aspirapolvere per aspirare liquidi combustibili o infiammabili come la benzina, né utilizzare il dispositivo in luoghi in cui potrebbero esserci tali sostanze.
- Rimuovere oggetti grandi o appuntiti dal pavimento prima di aspirarlo per evitare possibili danni.
- Non aspirare oggetti che bruciano o che emettono fumo come sigarette, fiammiferi o ceneri calde.
- Non utilizzare l'aspirapolvere senza serbatoio e/o filtro.

## COMPONENTI

1. Unità
2. Stazione di ricarica
3. Telecomando
4. Adattatore
5. Spazzola antipolvere
6. Spazzola laterale
7. Filtro antipolvere HEPA

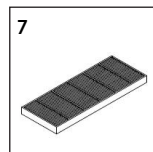
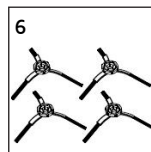
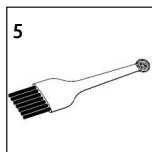
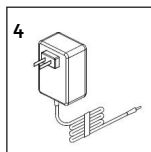
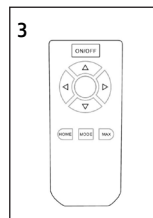
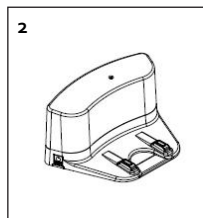
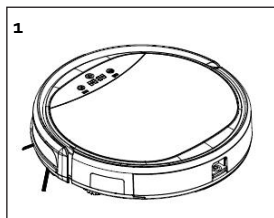

## Unità

### Parte superiore:

- 8. Paraurti
- 9. Pulsanti touchscreen: ON/OFF - HOME - PLAN

### Parte inferiore:

- 10. Pulsante on/off
- 11. Ingresso CC
- 12. Spazzole laterali
- 13. Vano batteria
- 14. Contatto per la ricarica della batteria
- 15. Raccoglitore di polvere
- 16. Spazzola rotante per pavimenti

### Raccoglitore di polvere

- 17. Portafiltro HEPA
- 18. Filtro HEPA
- 19. Pulsante per l'apertura del raccoglitore di polvere

### Stazione di ricarica

- 20. Indicatore luminoso
- 21. Ingresso CC
- 22. Contatto per la ricarica della batteria

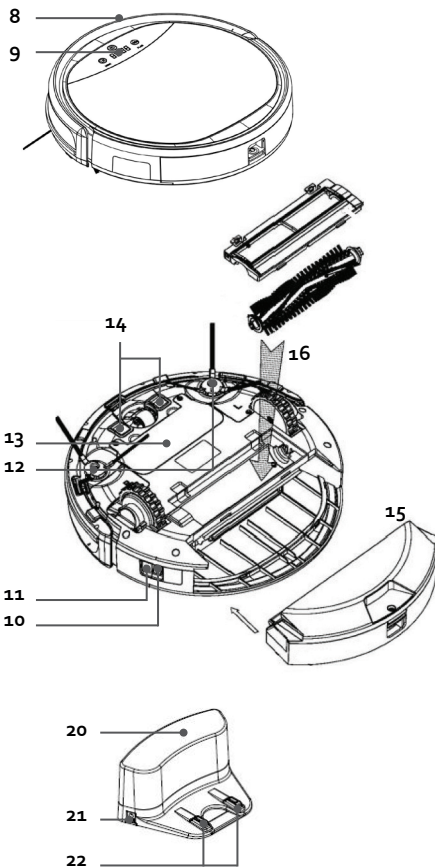

## PRIMA DEL PRIMO UTILIZZO

- Inserire due batterie AAA nel telecomando.
- Impostare l'orologio. Vedere "Funzionamento / Funzionamento senza telecomando / PLAN: orologio".
- Caricare l'aspirapolvere del robot per 5 ore prima del primo utilizzo. Vedere "Uso / Ricarica".
- Posizionare le spazzole laterali sull'aspirapolvere. Spingerle finché non si sente un clic. Sulla spazzola e sul dispositivo sono apposti L (sinistra) e R (destra); assicurarsi che corrispondano.

## INSTALLAZIONE DELLA STAZIONE DI RICARICA

1. Collocare la stazione di ricarica su una superficie piana e rigida, ad es. piastrelle, parquet, tappeto a pelo raso, contro un muro o un armadio, ecc.
2. Assicurarsi che a sinistra e a destra della stazione di ricarica ci sia min. 1 m di spazio libero. Ci devono essere almeno 2 m di spazio libero per la stazione di ricarica (Fig. 1). In caso contrario, l'aspirapolvere potrebbe non essere in grado di trovare la stazione di ricarica quando inizia a ricaricarsi.

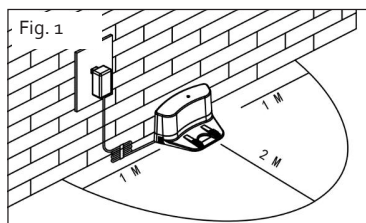

3. Prendere l'adattatore, inserire il cavo di alimentazione e inserire l'ingresso CC nella stazione di ricarica (Fig. 2).

**IMPORTANTE:** accertarsi sempre che non ci siano cavi davanti o accanto alla stazione di ricarica in quanto potrebbero rimanere intrappolati tra le ruote o le spazzole dell'aspirapolvere.

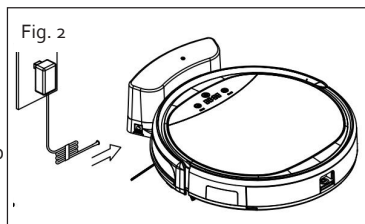

## USO

Accendere il dispositivo con l'interruttore di accensione sul lato del dispositivo per l'uso o la ricarica.

### MODALITÀ STANDBY/RIPOSO/OFF

#### Standby

Il dispositivo è in modalità standby quando l'interruttore on/off è acceso e il dispositivo è a riposo, pronto per l'uso immediato.

#### Riposo

Se il dispositivo è in modalità riposo, è necessario attivarlo prima di poter utilizzare il dispositivo. È possibile farlo premendo il pulsante touchscreen on/off sul dispositivo o con il pulsante ON/OFF sul telecomando.

Il dispositivo attiva automaticamente la modalità riposo dopo 15 minuti in modalità standby. È anche possibile attivare la modalità riposo tenendo premuto il pulsante touchscreen on/off sul dispositivo per 3 secondi.

#### Off

È possibile spegnere completamente il dispositivo premendo l'interruttore on/off sul lato del dispositivo tramite la modalità standby.

Il dispositivo si spegne automaticamente dopo 15 minuti in modalità riposo, se non è stato impostato alcun timer.

### UTILIZZO SENZA TELECOMANDO

- Premere il tasto touchscreen on/off per la pulizia automatica. L'aspirapolvere traccia un percorso per aspirare l'intero ambiente, tenendo conto di muri, ostacoli e scale.
- Quando il dispositivo ha terminato l'aspirazione, torna automaticamente alla stazione di ricarica. Se non è installata una stazione di ricarica, l'aspirapolvere va in modalità standby.
- È possibile anche fare in modo che il dispositivo smetta di pulire da solo. Per fare ciò, premere il tasto touchscreen on/off. Spegner il dispositivo con l'interruttore on/off sul lato del dispositivo.

### HOME: tornare alla stazione di ricarica per la ricarica

- Se si desidera ricaricare l'aspirapolvere durante l'uso, premere il pulsante HOME. L'aspirapolvere cercherà automaticamente la stazione di ricarica.
- **ATTENZIONE:** è possibile che l'aspirapolvere non riesca a trovare la stazione di ricarica perché ci sono troppi ostacoli intorno alla stazione. Fare in modo che lo spazio libero attorno alla stazione di ricarica sia il più ampio possibile.
- Se la batteria è scarica, l'aspirapolvere tornerà automaticamente alla stazione di ricarica.



## PLAN: orologio

- Premere il tasto PLAN per impostare l'orologio.
- Le ore sul display iniziano a lampeggiare. Impostare le ore premendo il tasto HOME. Premere il pulsante on/off per confermare.
- I minuti sul display iniziano a lampeggiare. Impostare i minuti premendo il tasto HOME. Premere il pulsante on/off per confermare.
- La spia del pulsante HOME si spegne e la spia del pulsante PLAN lampeggia. Dopo 10 secondi, entrambe le spie si accendono di nuovo e le impostazioni vengono salvate.
- Se si preme il pulsante PLAN durante l'installazione, il dispositivo torna in modalità standby e le impostazioni vengono annullate.

## PLAN: timer

### Accendere il timer

Con questo pulsante si può impostare automaticamente l'aspirapolvere robot, scegliere l'ora di inizio giornaliera. Ad esempio: se si imposta il timer su 9:35, il robot attiverà l'aspirapolvere tutti i giorni alle 9:35.

Innanzitutto impostare l'orologio come descritto in precedenza.

- Tenere premuto il pulsante PLAN per 5 secondi e quindi rilasciare.
- Le ore sul display iniziano a lampeggiare. Impostare le ore premendo il tasto HOME. Premere il pulsante on/off per confermare.
- I minuti sul display iniziano a lampeggiare. Impostare i minuti premendo il tasto HOME. Premere il pulsante on/off per confermare.
- Si sentirà un bip di conferma. Adesso il timer è impostato.
- Se si preme il pulsante PLAN durante l'installazione, il dispositivo torna in modalità standby e le impostazioni vengono annullate.

### Spegnere il timer

Se si desidera disattivare il timer programmato, procedere come segue:

- Tenere premuto il pulsante PLAN per 5 secondi per poi rilasciarlo.
- Impostare il timer come descritto in precedenza a 00:00.
- Si sentirà un bip di conferma. Adesso il timer è disattivato. Il robot non aspirerà più automaticamente.

## UTILIZZO CON TELECOMANDO

Importante: ad ogni impostazione con telecomando è necessario mirare al dispositivo.

Non utilizzare il telecomando vicino alla stazione di ricarica, poiché ciò potrebbe disturbare il segnale e influire sul funzionamento.

Se non si utilizza il telecomando per un lungo periodo, rimuovere le batterie.

1. ON/OFF: pulsante di accensione/spengimento
2. HOME: tornare alla stazione di ricarica per la ricarica
3. MODE: selezionare il programma di pulizia
4. MAX: massima aspirazione
5. Freccette

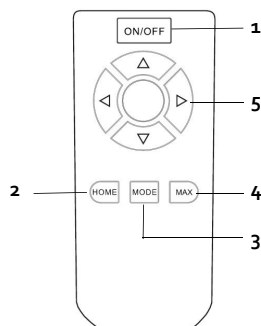

### 1. ON/OFF: pulsante di accensione/spengimento

Premere il pulsante on/off per la pulizia automatica. L'aspirapolvere traccia un percorso per aspirare l'intero ambiente, tenendo conto di muri, ostacoli e scale.

### 2. HOME: tornare alla stazione di ricarica per la ricarica

- Se si desidera ricaricare l'aspirapolvere durante l'uso, premere il pulsante HOME. L'aspirapolvere cercherà automaticamente la stazione di ricarica.
- **ATTENZIONE:** è possibile che l'aspirapolvere non riesca a trovare la stazione di ricarica perché ci sono troppi ostacoli intorno alla stazione. Fare in modo che lo spazio libero attorno alla stazione di ricarica sia il più ampio possibile.
- Se la batteria è scarica, l'aspirapolvere tornerà automaticamente alla stazione di ricarica.

### 3. MODE: selezionare il programma di pulizia

Durante l'aspirazione, è possibile scegliere tra 4 diversi programmi di pulizia. Innanzitutto, impostare l'aspirapolvere su pulizia automatica con il pulsante ON/OFF. Quindi premere il tasto MODE.

Assicurarsi di puntare il telecomando correttamente verso il dispositivo. Si sentirà un breve segnale quando la modalità cambia. Si può leggere la modalità sul display:

- 1111: spirale

L'aspirapolvere si muove a spirale.

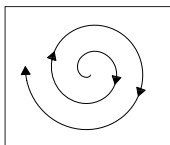

- 2222: automatico

L'aspirapolvere traccia un percorso per aspirare l'intero ambiente, tenendo conto di muri, ostacoli e scale.

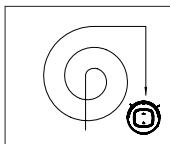

- 3333: angoli

L'aspirapolvere si muoverà in prossimità delle pareti e pulirà anche gli angoli.

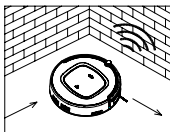

- 4444: zigzag

L'aspirapolvere farà un movimento a zigzag per aspirare e coprire la superficie dell'ambiente. Questa funzione verrà anche applicata automaticamente dall'aspirapolvere quando viene rilevato un ampio ambiente aperto senza ostacoli.

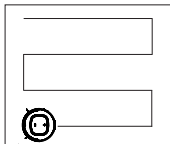

#### 4. MAX: massima aspirazione

Premere il pulsante MAX per aspirare con la massima aspirazione. L'aspirapolvere inizierà automaticamente la pulizia; la velocità di spostamento è lenta, ma la potenza di aspirazione è massima per una pulizia accurata.

#### 5. Freccette

È possibile spostare l'aspirapolvere robot con le frecce sul telecomando per determinare la posizione di partenza.

### SISTEMA ANTI-CADUTA

- L'aspirapolvere robot è dotato di un rilevamento anticaduta. Il dispositivo rileva una scala o un avvallamento evitando la caduta.
- Tuttavia, è sempre consigliabile fare attenzione e tenere l'aspirapolvere lontano dalle scale il più possibile.

### RICARICA

Accendere l'interruttore on/off per la ricarica.

#### Ricaricare con una stazione di ricarica

- Se la batteria dell'aspirapolvere è scarica durante l'aspirazione, il dispositivo cercherà automaticamente la stazione di ricarica per la ricarica.
- Se l'aspirapolvere è in modalità standby e la batteria è scarica, sul display viene visualizzato [ 11 ]. Quindi ricaricare il dispositivo.
- Si può anche scegliere di ricaricare il dispositivo in precedenza premendo il tasto HOME sul telecomando.
- Durante la ricarica:
  - Il display mostra 1111 lampeggiante: il dispositivo si sta ricaricando
  - Il display mostra FULL: il dispositivo è completamente carico
  - Il display mostra Erro: l'interruttore on/off deve essere acceso per ricaricare

#### Ricarica senza una stazione di ricarica

Prendere l'adattatore, collegare il cavo di alimentazione e collegare l'ingresso CC al dispositivo.

- Durante la ricarica:
  - Il display mostra 1111 lampeggiante: il dispositivo si sta ricaricando
  - Il display mostra FULL: il dispositivo è completamente carico
  - Il display mostra Erro: l'interruttore on/off deve essere acceso per ricaricare

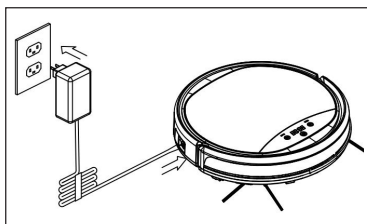

## PULIZIA E MANUTENZIONE

### PULIZIA RACCOGLITORE DI POLVERE E FILTRO

Pulire il raccoglitore di polvere e il filtro dopo ogni uso come segue:

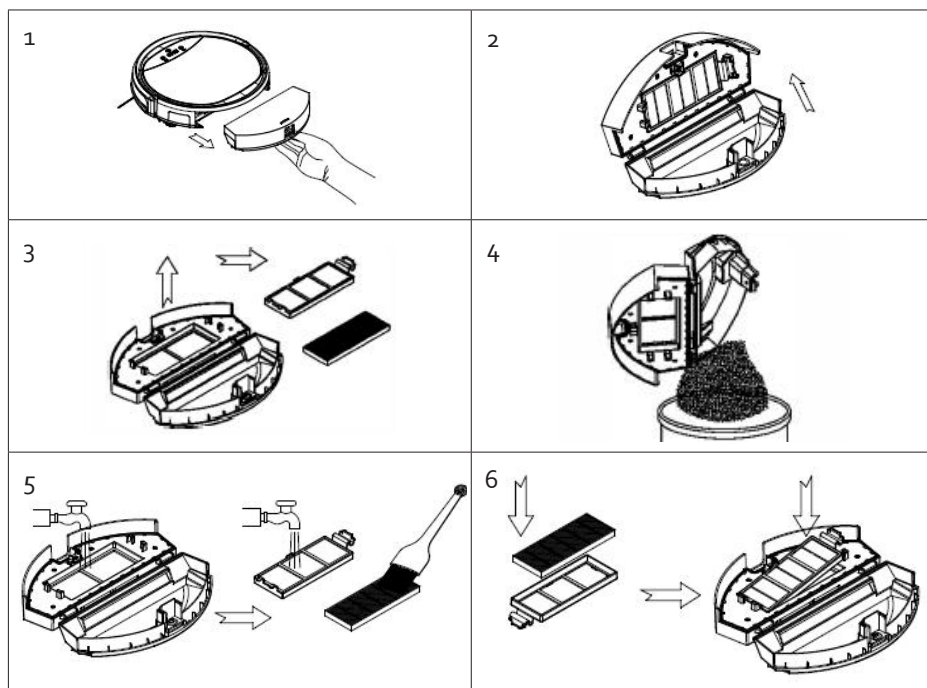

1. Premere il pulsante per aprire il raccoglitore di polvere. Estrarre il raccoglitore di polvere dal dispositivo.
2. Aprire la vaschetta raccoglitore con il pulsante di apertura.
3. Rimuovere il filtro HEPA, incluso il supporto, dal raccoglitore di polvere.
4. Svuotare il raccoglitore di polvere in una pattumiera.
5. Risciacquare il raccoglitore e il portafiltro sotto l'acqua corrente. Lasciarli asciugare prima di rimontarli. Pulire il filtro HEPA con la spazzola per la polvere.
  - Se il filtro HEPA è sporco, dopo circa 30 giorni di utilizzo, è possibile pulirlo anche sotto l'acqua corrente. Lasciarlo asciugare prima di rimontarlo.
  - Il filtro HEPA deve essere sostituito dopo aver raggiunto una certa saturazione. La durata massima del filtro è di circa 6 mesi.
6. Collocare il filtro HEPA con il supporto nel raccoglitore di polvere. Per fare ciò, girare prima il coperchio lateralmente.

### PULIZIA DEL DISPOSITIVO

- Pulire regolarmente le spazzole laterali, le ruote, i sensori e i contatti per ricaricare la batteria con un panno morbido.
- Le spazzole laterali devono essere sostituite dopo un uso frequente. La durata massima delle spazzole

è di circa 12 mesi. Sulla spazzola e sul dispositivo sono apposti L (sinistra) e R (destra); assicurarsi che corrispondano.

- Non immergere mai il dispositivo in acqua.
- I sensori non devono essere bagnati.

## **PULIZIA SPAZZOLA ROTANTE PER PAVIMENTI**

Aprire il coperchio della spazzola del pavimento. Pulire il coperchio con un panno morbido. Rimuovere la spazzola rotante per pavimenti. Risciacquare la spazzola sotto l'acqua corrente. Lasciarla asciugare prima di rimontarla.

## **RIPORRE**

Se non si utilizza il dispositivo per un lungo periodo:

- Rimuovere le batterie dal telecomando
- Caricare completamente la batteria, portare l'interruttore di alimentazione sulla posizione di spegnimento e conservare il dispositivo in un luogo asciutto

Se il dispositivo non è stato utilizzato per 3 mesi o più, ricaricare prima la batteria per 5 ore.

## **CODICI DI ERRORE**

Se il codice "erro" appare sul display durante la ricarica, assicurarsi che l'interruttore on/off sia acceso.

Per tutti gli altri codici di errore, attenersi alla seguente procedura:

1. Spegnerne il dispositivo con l'interruttore on/off.
2. Pulire il dispositivo e tutti i sensori con un panno morbido e asciutto.
3. Svuotare il contenitore della polvere.
4. Controllare che non vi siano oggetti incastrati nella spazzola del pavimento.
5. Posizionare il dispositivo su una superficie solida.
6. Accendere nuovamente il dispositivo con l'interruttore on/off.

Se il dispositivo continua a non funzionare, contattare il servizio post-vendita DOMO.

## MISURE AMBIENTALI

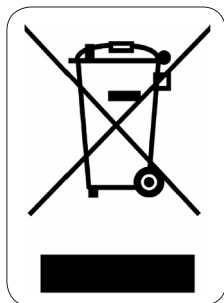

Il simbolo sul prodotto o sulla confezione indica che esso non deve essere trattato come rifiuto domestico. Deve, al contrario, essere conferito al punto di raccolta predisposto per il riciclo delle apparecchiature elettriche ed elettroniche. Facendo in modo che questo prodotto venga smaltito correttamente aiuterete a prevenire potenziali conseguenze negative per l'ambiente e la salute dell'uomo, che potrebbero essere causate da uno smaltimento non corretto. Per maggiori informazioni sul riciclo di questo prodotto, consultare le autorità comunali, l'azienda o il servizio responsabili della raccolta dei rifiuti domestici o il negozio in cui il prodotto è stato acquistato.

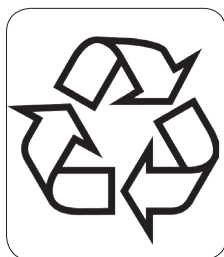

Il materiale di imballaggio è riciclabile. Lo smaltimento dell'imballaggio deve avvenire al fine di tutelare l'ambiente.

## ZÁRUKA

Pro záruku začínající dnem prodeje spotřebiče platí na území ČR tyto podmínky:

1. trvání záruky: 2 roky

2. poskytování záruky:

- a) záruční opravu provedeme podle našeho zvážení opravou nebo výměnou vadných dílů, jestliže tyto závady vznikly prokazatelně vadou materiálu nebo chybou při výrobě
- b) záruční oprava bude provedena jen při předložení tohoto záručního listu a dokladu o zaplacení
- c) jestliže dojde k opravě nebo výměně spotřebiče v záruční době, záruční doba se prodlužuje

3. záruka se nevztahuje

- a) na mechanické poškození
- b) nesprávné používání v rozporu s návodem k použití

1. záruka zaniká:

- při použití spotřebiče jinak než v domácnosti
- při provádění opravy nebo změny na spotřebiči osobou jinou než pověřenou naším servisem

Na tento spotřebič poskytujeme záruku na nedostatky, které jsou označeny jako výrobní chyby nebo chyby materiálu. Záruční doba začíná dnem prodeje a je uznána po předložení potvrzeného tohoto záručního listu nebo orig. dokladu o zaplacení + tento nepotvrzený, ale vyplněný ZL pro záznam opravy. Případné reklamace můžete uplatnit v místě nákupu tohoto přístroje nebo v servisním středisku firmy:

Domo-elektro s.r.o. Na Kobyle, 34506 Kdyně viz [www.domo-elektro.cz](http://www.domo-elektro.cz)  
tel. 379 789 684 nebo na [servis@domo-elektro.cz](mailto:servis@domo-elektro.cz), tel. 379 422 550

## BEZPEČNOSTNÍ POKYNY

**Při používání jakéhokoli el. spotřebiče dbejte zvýšené opatrnosti a dodržujte určitá bezpečnostní pravidla:**

- Pečlivě si přečtěte tyto informace a manuál nechte i pro pozdější nahlédnutí.
- Ujistěte se, že před použitím odlepte a odstraňte veškeré reklamní a ochranné fólie.
- Děti si s ochrannými ani reklamními polepy nesmí hrát.
- Přístroj je určen pro používání v domácnostech a podobných prostředích, tak jako je:
  - kuchyňky v obchodech, kancelářích atd.
  - chaty, chalupy
  - hotely, penziony a jiné dočasné ubytování
- Dohlédněte, aby si děti nehrály s přístrojem.
- Tento spotřebič mohou používat děti ve věku 16 let a starší a osoby se sníženými fyzickými, smyslovými nebo mentálními schopnostmi, nebo nedostatkem zkušeností a znalostí pokud jsou pod neustálým dozorem nebo byly poučeny o používání spotřebiče bezpečným způsobem a rozumí případným nebezpečím. Děti si s přístrojem nesmějí hrát. Čištění a údržbu prováděnou uživatelem nesmějí provádět děti bez dozoru.
- Čištění a běžnou údržbu smí provádět pouze osoby starší 16 let a při tom být pod dohledem.
- Přístroj a jeho el. kabel skladujte mimo dosah dětí mladších 16 let.
- Pozor: Tento spotřebič nelze používat s externím časovačem nebo samostatným dálkovým ovládním.

- Před použitím zkontrolujte, zda napětí uvedené na přístroji souhlasí s napětím elektrické sítě ve vaší domácnosti.
- Spotřebič připojte vždy do uzemněné zásuvky.
- Nenechávejte viset kabel na horkém povrchu nebo přes hranu stolu nebo pultu.
- Nikdy nepoužívejte spotřebič, pokud je poškozený kabel nebo zástrčka, po poruše nebo je-li poškozen sám spotřebič. V takovémto případě vezměte spotřebič do nejbližšího autorizovaného servisu na kontrolu a opravu.
- Přísný dohled je vyžadován, pokud je spotřebič používán v blízkosti dětí.
- Použití příslušenství, které není doporučováno nebo prodáváno výrobcem může zapříčinit požár, úraz elektrickým proudem nebo zranění.
- Odpojte spotřebič, pokud není používán, před montáží nebo demontáží jakýchkoliv součástí a před čištěním spotřebiče. Všechny ovladače přepněte do vypnuté polohy "off" a odpojte spotřebič uchopením za zástrčku. Nikdy neodpojujte spotřebič tahem za kabel.
- Zapnutý vysavač nenechávejte bez dozoru.
- Nikdy tento přístroj neumísťujte do blízkosti plynového sporáku nebo elektrického sporáku nebo do míst, kde by mohl přijít do styku s teplým spotřebičem.
- Nepoužívejte spotřebič venku.
- Spotřebič používejte pouze pro určené použití.
- Vždy používejte na stabilním, suchým a rovném povrchu.
- Používejte pouze v domácím prostředí. Výrobce nemůže být zodpovědný za nehody, které jsou výsledkem nesprávného použití spotřebiče nebo v nesouladu s pokyny popsány v tomto návodu.
- Všechny opravy by měly být prováděny výrobcem nebo odborným servisem.
- Přístroj, kabel ani zástrčku nikdy neponořujte do vody nebo jiné kapaliny.
- Děti se nesmí dotýkat přírodního kabelu ani přístroje.
- Udržujte kabel daleko od ostrých hran a horkých částí nebo dalších zdrojů tepla.
- Před použitím odstraňte všechny obalové materiály a jakékoliv propagační samolepky.
- Aby se zabránilo riziku úrazu elektrickým proudem nepoužívejte vysavač venku nebo na mokřém povrchu.
- Tento vysavač používejte pouze, jak je napsáno v tomto návodu k použití.
- Nedotýkejte se zástrčky nebo vysavače, pokud máte mokré ruce.
- Nikdy nevkládejte žádné předměty do otvorů vysavače. Vždy zajistěte, aby byly sací a výstupní otvory průchodné, pokud jsou blokovány, tak vysavač nepoužívejte.
- Udržujte vlasy, volné oblečení, prsty a ostatní části těla daleko od otvorů vysavače a pohyblivých částí.
- Nikdy nepoužívejte vysavač na vysávání žádných hořlavých nebo hořlavých tekutin jako je benzín a nepoužívejte přístroj v místech, kde by takové látky mohly být přítomny.
- Před vysáváním z podlahy odstraňte velké a ostré objekty, aby se zabránilo případnému poškození vysavače.
- Nevysávejte žádné žhavé ani hořlavé předměty jako jsou cigarety, zápalky nebo horký popel.
- Vysavač nepoužívejte bez prachové nádoby ani bez filtrů.
- Tento návod si uschovejte pro pozdější nahlédnutí.



## ČÁSTI

1. Přístroj
2. Dobíjecí stanice
3. Dálkové ovládání
4. Adaptér
5. Čisticí kartáč
6. Boční kartáče
7. HEPA filtr

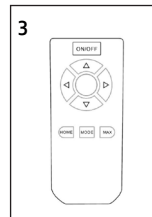
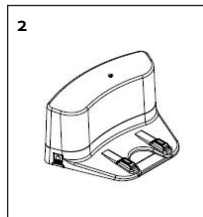
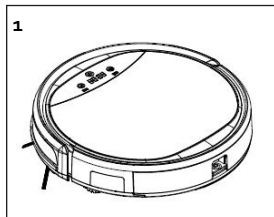

### Přístroj

#### Horní část/kryt:

8. Infračervený přijímač
9. Dotykový panel s vypínačem on/off – HOME – harmonogram

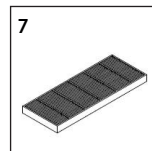
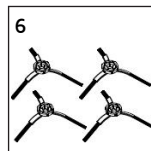
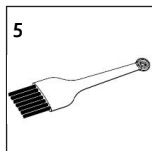
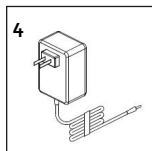

#### Dno část:

10. Spínač on/off
11. Vstup napětí
12. Boční kartáče
13. Prostor pro baterie
14. Kontakt pro dobíjení baterie
15. Zásobník na prach
16. Rotační podlahový kartáč

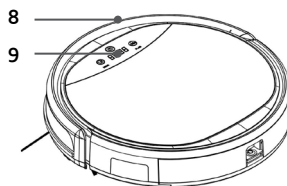

#### Zásobník na prach

17. Držák HEPA filtru
18. HEPA filtr
19. Tlačítko pro otevření zásobníku na prach

#### Dobíjecí stanice

20. Světelná kontrolka
21. Vstup napětí
22. Kontakt pro dobíjení baterie

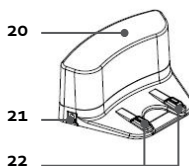
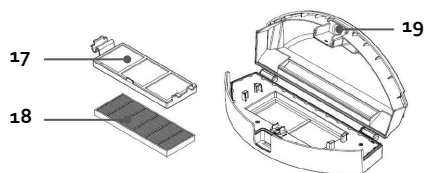
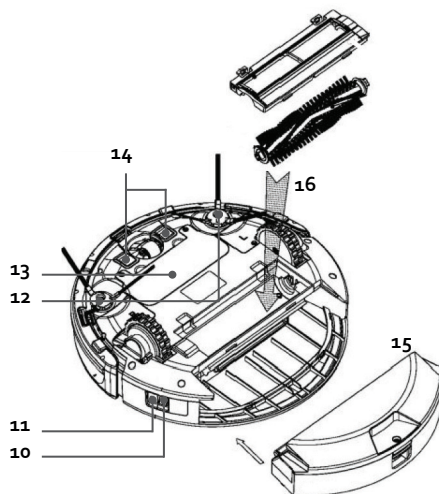

## PŘED PRVNÍM POUŽITÍM

- Do ovladače vložte dvě baterie AAA.
- Nastavení času (více v „nastavení/nastavení bez ovladače/ harmonogram: čas)
- Před prvním použitím nechte přístroj plně nabít, alespoň 5 hodin. (viz „použití/Nabíjení“)
- Do vysavače nasadte čistící kartáče. Kartáč stačí pouze nasadit a dotlačit dokud neuslyšíte zacvaknutí. Jsou označeny písmeny L (levý) a P (pravý), dejte pozor abyste je nasadili na správnou stranu.

### PŘÍPRAVA DOBÍJECÍ STANICE

1. Dobíjecí stanici položte na rovné stabilní místo na podlaze (např: dlaždice, lino, parkety atd ) lehce opřete o zeď nebo nábytek.
2. Okolo stanice musí zůstat alespoň 1 metr volného místa z levé i pravé strany. Z přední strany musí být dostatek volného místa (alespoň 2 metry – obrázek 1) Pokud tomu tak není, tak není možné aby vysavač dobíjecí stanici našel.
3. Dobíjecí adaptér zapojte do zásuvky a jeho konektor zapojte do dobíjecí stanice (obrázek 2).

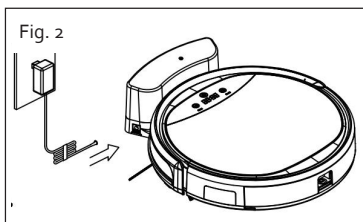
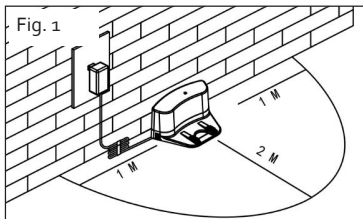

UPOZORNĚNÍ: kabel adaptéru nikdy nesmí být obtočen kolem dobíjecí stanice, ani nijak ležet před ní. V takovém případě by se kabel namotal do čistících kartáčů vysavače.

## POUŽITÍ

Před použitím nebo nabíjením musíte vysavač zapnout hlavním vypínačem na boku.

### POHOTOVOSTNÍ / REŽIM SPÁNKU / VYPNUTO

#### Pohotovostní režim

Vysavač je v pohotovostním režimu, když je v klidu a zapnutý hlavním vypínačem na přístroji. Vysavač je takto připraven k okamžitému použití.

#### Režim spánku

Pokud je vysavač v režimu spánku, musíte jej před spuštěním nejdříve aktivovat. To se provádí stisknutím tlačítka on/off na dotykovém displeji nebo tlačítkem on/off na dálkovém ovladači.

Do režimu spánku se automaticky přepne po 15 minutách pohotovostního režimu. Režim spánku můžete také zapnout stisknutím a přidržením dotykového on/off tlačítka na 3 sekundy.

#### Režim vypnuto

Vysavač můžete zcela vypnout vypínačem na boku zařízení, zatímco je v pohotovostním režimu.

Pokud nebyl nastaven žádný časovač, tak po uplynutí 15 minut v režimu spánku se přístroj vypne.

### POUŽITÍ BEZ DÁLKOVÉHO OVLADAČE

- Pro automatické vysávání stačí stisknout tlačítko on/off. Vysavač si navrhne svoji vlastní cestu tak, aby vysál celou oblast i podél stěn, překážek či schodů.

- Po dokončení vysávacího cyklu se automaticky vrátí do nabíjecí stanice. Pokud nikde není zapojena nabíjecí stanice, tak se přístroj automaticky přepne do módu „stand by“
- Vysavač můžete vypnout i během procesu vysávání. Chcete-li tak učinit, stiskněte tlačítko on/off na dotykovém displeji vysavače. Vysavač poté vypněte vypínačem na straně stroje.

#### HOME: návrat do nabíjecí stanice

- Chcete-li během vysávání dát vysavač nabít, tak stiskněte tlačítko HOME. Vysavač automaticky přeruší proces vysávání a sám vyhledá nabíjecí stanici.
- **UPOZORNĚNÍ:** Mohlo by se stát, že vysavač nemůže najít nabíjecí stanici, neboť je kolem stanice příliš mnoho překážek. Zajistěte, aby kolem stanice byl co možná největší volný prostor.
- Pokud už je baterie skoro prázdná, tak se vysavač automaticky vrátí do nabíjecí stanice.

#### Harmonogram (PLAN): čas

- Stiskněte tlačítko nastavení času – PLAN
- Na displeji se rozbliká pole „hodin“. Hodiny nastavujte každým stiskem tlačítka „HOME – domů“. Potvrzení nastaveného času potvrdíte tlačítkem „POWER – zapnutí“
- Následně po potvrzení hodin se na displeji rozblikají minuty. Opět nastavte pomocí tlačítka HOME a potvrďte tlačítkem POWER.
- Podsvícení tlačítka HOME se vypne a zároveň začne blikat tlačítko PLAN-harmonogram. Po 10 vteřinách se nastavení aktuálního času uloží a obě tlačítka se rozsvítí.
- Pokud je potřeba, tak opětovným stiskem tlačítka PLAN v jakékoli fázi nastavování toto nastavení zrušíte a vše se vrátí do původních hodnot.

#### Harmonogram (PLAN): automatický časovač

##### Zapnutí časovače:

Zapnutí tímto tlačítkem aktivujete časovač a tím nastavíte, aby se vysavač automaticky v danou hodinu každý den spustil. Například: pokud nastavíte časovač na 09:35, tak se každé ráno vysavač v 09:35 zapne a začne vysávat.

Před nastavováním časovače musí být nastaven aktuální čas (jak je popsáno výše).

- Stiskněte a podržte tlačítko PLAN (harmonogram) na 5 vteřin.
- Na displeji se rozbliká pole „hodin“. Hodnotu nastavujte každým stiskem tlačítka „HOME – domů“. Potvrzení nastaveného času potvrdíte tlačítkem „POWER – zapnutí“
- Následně po potvrzení hodin se na displeji rozblikají minuty. Opět nastavte pomocí tlačítka HOME a potvrďte tlačítkem POWER.
- Nakonec se ozve zvukový signál, značící potvrzení nastavení časovače.
- Pokud je potřeba, tak opětovným stiskem tlačítka PLAN v jakékoli fázi nastavování toto nastavení zrušíte a vše se vrátí do původních hodnot.

##### Vypnutí časovače:

- Časovač můžete vypnout tímto postupem (níže):
- Stiskněte a podržte tlačítko PLAN (harmonogram) na 5 vteřin.
- Podle výše popsaného postupu nastavte 00:00 a uložte.
- Uslyšíte zvukový signál. V takovém nastavení 00:00 je časovač vypnutý a přístroj se nebude zapínat.

#### POUŽITÍ S DÁLKOVÝM OVLADAČEM

Důležité: Při ovládání musíte ovladačem mířit přímo na vysavač.

Nedoporučujeme používat dálkové ovládání pokud jste velmi blízko stanice, ovladač by mohl rušit signál a přístroj nebude správně fungovat.

Pokud víte, že nebudete delší dobu používat ovladač, tak z něj vyjměte baterie.

1. ON/OFF: tlačítko vypnutí on-off
2. HOME: návrat do nabíjecí stanice pro opětovné nabíjení
3. MODE: výběr programu vysávání
4. MAX: maximální sací výkon:
5. Šipky

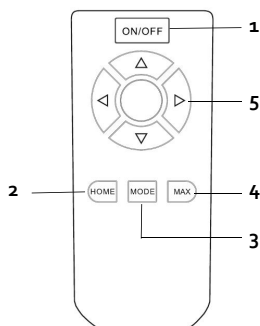

### 1. ON/OFF: tlačítko vypnutí on-off

- Pokud chcete spustit automatické vysávání, tak stačí stisknout tlačítko on/off. Vysavač si navrhne svoji vlastní cestu, tak aby vysál celou oblast i podél stěn, překážek či schodů.

### 2. HOME: návrat do nabíjecí stanice

- Chcete-li během vysávání dát vysavač nabít, tak stiskněte tlačítko HOME. Vysavač automaticky přeruší proces vysávání a sám vyhledá nabíjecí stanici.
- **UPOZORNĚNÍ:** Mohlo by se stát, že vysavač nemůže najít nabíjecí stanici, neboť je kolem stanice příliš mnoho překážek. Zajistěte, aby kolem stanice byl co možná největší volný prostor.
- Pokud už je baterie skoro prázdná, tak se vysavač automaticky vrátí do nabíjecí stanice.

### 3. MODE: výběr programu vysávání

Během vysávání můžete vybírat ze 4 různých programů vysávání. Nejdříve zapněte automatický program pomocí tlačítka on/off. Poté stiskem tlačítka MODE vyberte.

Při ovládání musíte mířit ovladačem přímo na vysavač. Ve chvíli kdy změníte režim vysávání, tak uslyšíte krátký signál.

Vybraný režim vysávání bude zobrazen na displeji:

- **MODE 1: Spirálový (spiral)**  
Vysavač bude jezdit ve spirálové dráze a vysávat.

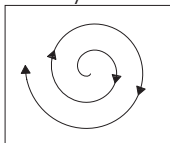

- **MODE 2: automatický (automatic)**  
Vysavač si navrhne svoji vlastní cestu tak, aby vysál celou oblast i podél stěn, překážek či schodů.

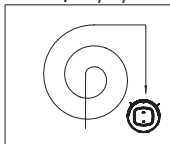

- **MODE 3: vysátí rohů (corners)**  
Vysavač bude jezdit a kopírovat místnost podél stěn (včetně rohů).

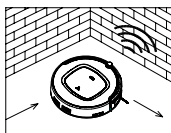

- **MODE 4: křížné cik-cak (ZigZag)**

Vysavač se bude pohybovat cik-cak a přitom vysávat celou oblast. Tato funkce je ideální pro použití na velké volné ploše bez překážek.

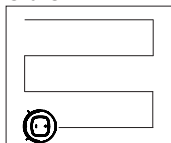

#### 4. **MAX: maximální sací výkon:**

Stiskem tlačítka MAX zvýšíte sací výkon vysavače. Vysavač začne vysávat, rychlost pohybu se nemění, ale zvýší se sací síla a tím dosahuje perfektních výsledků vysávání.

#### 5. **Šipky**

Pomocí šipek na dálkovém ovladači nasměrujte vysavač do požadované výchozí polohy (směru).

### **SYSTÉM PROTI PŘEPADU**

- Vysavač má bezpečnostní funkci proti pádu. Vysavač sám detekuje schody nebo hrany, u kterých hrozí riziko pádu. Automaticky se takovým místům vyhne, což zabraňuje pádu.
- Přesto ale doporučujeme věnovat pozornost výběru místa úklidu a vysavač primárně do takových nerovných míst se schodištěm nepouštět.

### **NABÍJENÍ**

Pro nabíjení musí být vysavač zapnutý. Zapněte hlavní vypínač.

#### **Nabíjení v nabíjecí stanici**

- Pokud při vysávání začne docházet baterie, tak vysavač automaticky vyhledá nabíjecí stanici, aby se mohla baterie včas nabít a doplnit energii zpět.
- Pokud je vysavač v pohotovostním režimu a baterie je vybitá, na displeji bude svítit [II]. Dejte vysavač plně nabít.
- Kdykoli během vysávání je možné vysavač ručně poslat zpět do nabíjecí stanice a nechat dobít. Stačí když na dálkovém ovladači stisknete tlačítko HOME (vysavač rovnou vyhledá nabíjecí stanici).
- Symboly při nabíjení:
  - blikající „1111“ = přístroj se nabíjí
  - svítí symbol „FULL“ = přístroj je plně nabitý
  - symbol „Erro“ = pro nabíjení musí být vysavač zapnutý. Zapněte hlavní vypínač.

#### **Nabíjení mimo dobíjecí stanici**

Zapojte adaptér a připojte konektor do zdíčky ve vysavači

- Symboly při nabíjení:
  - blikající „1111“ = přístroj se nabíjí
  - svítí symbol „FULL“ = přístroj je plně nabitý
  - symbol „Erro“ = pro nabíjení musí být vysavač zapnutý. Zapněte hlavní vypínač.

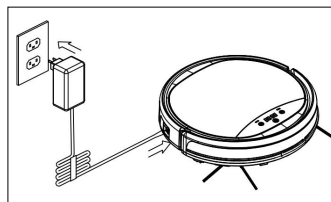

## ČIŠTĚNÍ A ÚDRŽBA

### ČIŠTĚNÍ NÁDOBY NEČISTOT A FILTRU

Nádobku nečistot a filtr doporučujeme čistit po každém použití, a to následujícím způsobem:

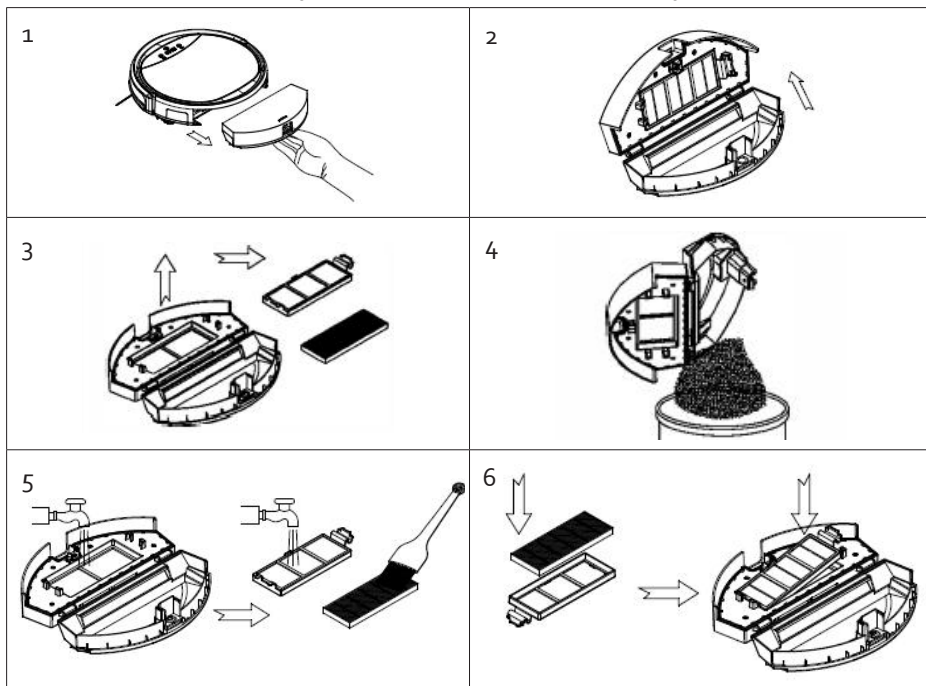

1. Stiskněte tlačítko otevření (uvolnění) nádoby nečistot a vyjměte ji z vysavače.
2. Otevřete a vyjměte filtr HEPA (včetně držáku).
3. Z nádoby vysypte všechny nečistoty – nejlepší je vysypávat rovnou nad popelnici nebo košem.
4. Následně nádobu a držák filtru opláchněte pod tekoucí vodou. Nechte je uschnout a potom vložte zpět na své místo. Mezitím vyčistěte filtr HEPA (vyklepte nebo vyčistěte pomocí kartáče na prach).
5. Pokud je HEPA filtr značně znečištěný, můžete jej po cca 30 dnech používání také vyčistit a promýt pod tekoucí vodou. Před vložením zpět do vysavače musí být absolutně suchý.
  - Jakmile je HEPA filtr hodně znečištěn nebo viditelně poškozen, tak jej musíte vyměnit za nový. Maximální životnost filtru je přibližně 6 měsíců.
  - Vyměňte filtr HEPA a držák v nádobě. K tomu nejprve otočte kryt na stranu.
6. Při výměně filtru s držákem musíte nejdříve otevřít víko nádoby (pootočení na stranu).

### ČIŠTĚNÍ VYSAVAČE

- Boční kartáče, kola, snímače a kontakty očistěte měkkým hadříkem.
- Boční kartáče jsou při úklidu velmi namáhány a proto by se měly po častém používání vyměnit za nové. Maximální doba použitelnosti kartáčů je přibližně 12 měsíců. Na kartáčích i na vysavači jsou označeny strany písmeny L (vlevo) a R (vpravo). Při nasazování musí být vždy správně dosazeny
- Nikdy neponořujte do vody!
- Senzory nesmí být mokré.

## ČIŠTĚNÍ ROTAČNÍHO KARTÁČE

Nejdříve otevřete kryt u podlahového kartáče. Kartáč vyjměte a kryt lehce otřete vlhkým hadříkem. Kartáč můžete omýt pod tekoucí vodou a případně odstranit namotané vlasy. Před vložením zpět do vysavače musíte nechat kartáč dokonale vyschnout.

## USKLADNĚNÍ

Pokud víte, že nebudete vysavač delší dobu používat, tak postupujte podle postupu níže:

- Vyjměte baterie z dálkového ovladače.
- Vysavač plně nabijte a vypněte nabíjení. Takto nabitý přístroj uskladněte na suchém místě.

Pokud nebyl vysavač používán déle než 3 měsíce, tak jej před použitím nechte alespoň 5 hodin nabíjet.

## CHYBOVÉ HLÁŠENÍ

Pokud se na displeji během nabíjení objeví kód „erro“, tak zkontrolujte zda je hlavní vypínač zapnutý.

U všech ostatních chybových kódů postupujte takto:

1. Vypněte pomocí vypínače.
2. Vyčistěte vysavač i sací cesty a všechny senzory otřete suchým měkkým hadříkem.
3. Vyprázdněte nádobu nečistot.
4. Ujistěte se, že vysavač není blokován žádným větším objektem.
5. Položte vysavač na rovnou a pevnou podlahu.
6. Opět zkuste zapnout hlavním vypínače.

Pokud i nyní vysavač hlásí chybu, tak je potřeba zkontaktovat nebo vysavač odeslat do odborného servisu DOMO.

## OHLED NA ŽIVOTNÍ PROSTŘEDÍ

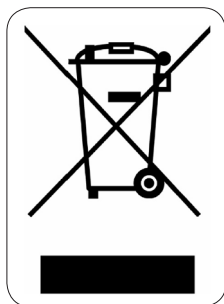

Symbol na přístroji či na jeho obalu znamená, že s tímto výrobkem není možno nakládat jako s běžným domovním odpadem, nýbrž musí být odevzdán na místech určených ke sběru a likvidaci elektrických a elektronických zařízení. Dodržením tohoto doporučení chráníte životní prostředí a zdraví spoluobčanů. Více informací o možnostech likvidace nebezpečného odpadu obdržíte na obecních nebo městských úřadech, sběrných dvorech nebo v prodejně, kde jste přístroj zakoupili.

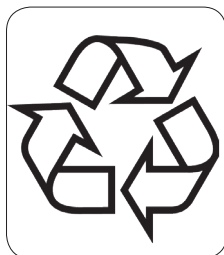

Obalové materiály jsou recyklovatelné, nakládejte s nimi podle předpisů pro životní prostředí.

## ZÁRUKA

Pre záruku začínajúcich dňom predaja spotrebiča platí na území SR tieto podmienky:

1. trvania záruky: 2 roky

2. poskytovanie záruky:

- a) záručnú opravu vykonáme podľa nášho zvážení opravou alebo výmenou chybných dielov, ak tieto závady vznikli preukázateľne chybou materiálu alebo chybou pri výrobe
- b) záručná oprava bude vykonaná len pri predložení tohto záručného listu a dokladu o zaplatení
- c) ak dôjde k oprave alebo výmene spotrebiča v záručnej dobe, záručná doba sa predlžuje.

3. záruka sa nevzťahuje

- a) na mechanické poškodenie
- b) nesprávne používanie v rozpore s návodom na použitie

1. záruka zaniká:

- Pri použití spotrebiča inak ako v domácnosti
- Pri vykonávaní opravy alebo zmeny na spotrebiči osobou inou ako poverenou naším servisom

Na tento spotrebič poskytujeme záruku na nedostatky, ktoré sú označené ako výrobné chyby alebo chyby materiálu. Záručná doba začína dňom predaja a je uznaná po predložení potvrdeného tohoto záručného listu alebo orig. dokladu o zaplatení + tento nepotvrdený, ale vyplnený ZL pre záznam opravy. Prípadné reklamácie môžete uplatniť v mieste nákupu tohto prístroja alebo v servisnom stredisku firmy:

**Domo-elektro s.r.o. Na Kobyle, 34506 Kdyně pozri [www.domo-elektro.cz](http://www.domo-elektro.cz)  
tel. 379 789 684 alebo na [servis@domo-elektro.cz](mailto:servis@domo-elektro.cz), tel. 379 422 550**

## BEZPEČNOSTNÉ POKYNY

- Pri používaní jakéhokoli el. spotrebiče dbajte na zvýšenú opatrnosť a dodržujte určitá bezpečnostné pravidlá:
- Starostlivo si prečítajte tieto informácie a manuál nechajte aj k neskoršiemu nahliadnutiu.
- Uistite sa, že pred použitím odlepíte a odstránite všetky reklamné a ochranné fólie.
- Deti sa s ochrannými ani reklamnými polepy nesmie hrať.
- Prístroj je určený pre používanie v domácnostiach a podobných prostrediach, tak ako je:
  - kuchynky v obchodoch, kanceláriách atď.
  - chaty, chalupy
  - hotely, penzióny a iné dočasné ubytovanie
- Dohľadnite, aby sa deti nehrali s prístrojom.
- Tento spotrebič môžu používať deti vo veku 16 rokov a staršie a osoby so zníženými fyzickými, zmyslovými alebo mentálnymi schopnosťami, alebo nedostatkom skúseností a znalostí ak sú pod neustálym dozorom alebo boli poučené o používaní spotrebiča bezpečným spôsobom a rozumejú prípadným nebezpečenstvám. Deti si s prístrojom nesmú hrať. Čistenie a údržbu vykonávanú používateľom nesmú vykonávať deti bez dozoru.
- Čistenie a bežnú údržbu môžu vykonávať len osoby staršie ako 16 rokov a pri tom byť pod dohľadom.
- Prístroj a jeho el. kábel skladujte mimo dosahu detí mladších ako 16 rokov.
- Pozor: Tento spotrebič nie je možné používať s externým časovačom alebo samostatným diaľkovým ovládaním.



- Pred použitím skontrolujte, či napätie uvedené na zariadení a napätie elektrickej siete vo vašej domácnosti.
- Spotrebič pripájajte vždy do uzemnenej zásuvky.
- Nenechávajúte visieť kábel na horúcom povrchu alebo cez hranu stola alebo pultu.
- Nikdy nepoužívajte spotrebič, ak je poškodený kábel alebo zástrčka, po poruche alebo ak je poškodený sám spotrebič. V takomto prípade vezmite spotrebič do najbližšieho autorizovaného servisu na kontrolu a opravu.
- Prísny dohľad je vyžadovaný, pokiaľ je spotrebič používaný v blízkosti detí.
- Použitie prislúšenstva, ktoré nie je doporučované alebo predávané výrobcom môže zapríčiniť požiar, úraz elektrickým prúdom alebo zranenie.
- Odpojte spotrebič, pokiaľ nie je používaný, pred montážou alebo demontážou akýchkoľvek súčastí a pred čistením spotrebiča. Všetky ovládače prepnite do vypnutej polohy "off" a odpojte spotrebič uchopením za zástrčku. Nikdy neodpájajte spotrebič ťahom za kábel.
- Zapnutý vysávač nenechávajte bez dozoru.
- Nikdy tento prístroj neumiestňujte do blízkosti plynového sporáka alebo elektrického sporáka alebo do miest, kde by mohol prísť do styku s teplým spotrebičom.
- Nepoužívajte spotrebič vonku.
- Spotrebič používajte len pre určené použitie.
- Vždy používajte na stabilnom, suchým a rovnom povrchu.
- Používajte iba v domácom prostredí. Výrobca nemôže byť zodpovedný za nehody, ktoré sú výsledkom nesprávneho použitia spotrebiča alebo v nesúlade s pokynmi popísanými v tomto návode.
- Všetky opravy by mali byť vykonávané výrobcom alebo odborným servisom.
- Prístroj, kábel ani zástrčku nikdy neponárajte do vody alebo inej kvapaliny.
- Deti sa nesmú dotýkať prírodného kábla ani prístroje.
- Udržujte kábel ďaleko od ostrých hrán a horúcich častí alebo ďalších zdrojov tepla.
- Pred použitím odstráňte všetky obalové materiály a akékoľvek propagačné samolepky.
- Aby sa zabránilo riziku úrazu elektrickým prúdom nepoužívajte vysávač vonku alebo na mokrom povrchu.
- Tento vysávač používajte iba tak, ako je napísané v tomto návode na použitie.
- Nedotýkajte sa zástrčky alebo vysávača, ak máte mokré ruky.
- Nikdy nevkładajte žiadne predmety do otvorov vysávača. Vždy zaistite, aby boli sacie a výstupné otvory priechodné, ak sú blokované, tak vysávač nepoužívajte.
- Udržujte vlasy, voľné oblečenie, prsty a ostatné časti tela ďaleko od otvorov vysávača a pohyblivých častí.
- Nikdy nepoužívajte vysávač na vysávanie žiadnych horľavín alebo horľavých tekutín ako je benzín a nepoužívajte prístroj v miestach, kde by takéto látky mohli byť prítomné.
- Pred vysávaním z podlahy odstráňte veľké a ostré objekty, aby sa zabránilo prípadnému poškodeniu vysávača.
- Nevysávajte žiadne žeravé ani horľavé predmety ako sú cigarety, zápalky alebo horúci popol.
- Vysávač nepoužívajte bez prachovej nádoby ani bez filtrov.
- Tento návod si uschovajte pre neskoršie nahliadnutie.

## ČASTI

1. Zariadenie
2. Nabíjacie stanica
3. Diaľkové ovládanie
4. Adaptér
5. Čistiaca kefa
6. Bočné kefy
7. HEPA filter

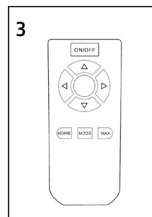
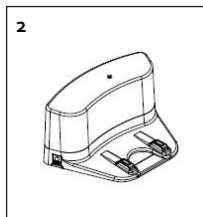
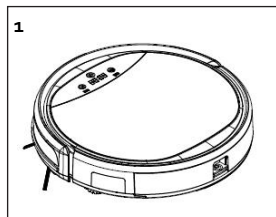

### Zariadenie

8. Nárazník
9. Dotykový panel s vypínačom on / off - HOME - harmonogram

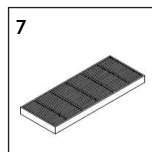
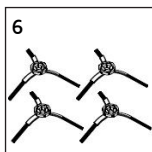
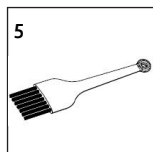
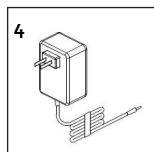

### Spodná časť:

10. Prepínač zapnutia / vypnutia
11. Vstup napätia
12. Bočné kefy
13. Priestor pre batérie
14. Kontakt na nabíjanie batérie
15. Zásobník na prach
16. Rotačná podlahový kefa

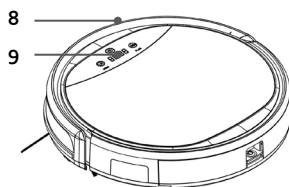

### Zásobník na prach

17. Držiak filtra HEPA
18. HEPA filter
19. Tlačidlo na otvorenie zásobníka na prach

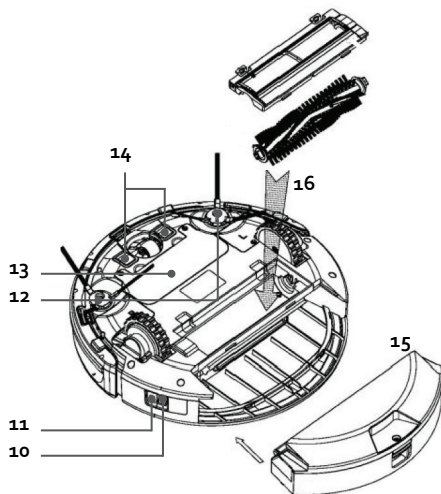

### Nabíjacie stanica

20. Osvetlenie svetla
21. Vstup napätia
22. Kontakt na nabíjanie batérie

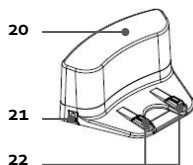
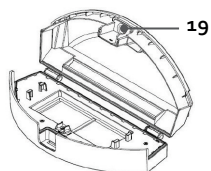
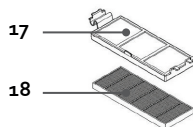

## PRED PRVÝM POUŽITÍM

- Do vodiča vložte dve batérie typu AAA.
- Nastavenie času (viac v "nastavenia / nastavenie bez ovládača / harmonogram: čas)
- Pred prvým použitím nechajte prístroj úplne nabiť najmenej 5 hodín (pozri "Použití/Nabíjanie").
- Vložte čistiace kefy do vysávača. Kefka sa musí stlačiť a stlačiť, až kým nezačujete kliknutie. Sú označené písmenami L (vľavo) a P (vpravo), dávajte pozor, aby ste ich umiestnili na pravú stranu.

### PRÍPRAVA NABÍJACEJ STANICE

1. Umiestnite nabíjaciu stanicu na rovný a stabilný priestor na podlahu (napr. Dlaždice, lino, parkety atď.), ktoré ľahko opierajú o stenu alebo nábytok.
2. Musí byť aspoň 1 meter voľného miesta vľavo a vpravo okolo stanice. Z prednej strany musí byť dostatok voľného miesta (najmenej 2 metre - obrázok 1). Ak nie je, vysávač nemôže nájsť nabíjaciu stanicu.
3. Zapojte nabíjateľnú batériu do sieťovej zásuvky a pripojte zásuvku k nabíjacej stanici (obrázok 2).

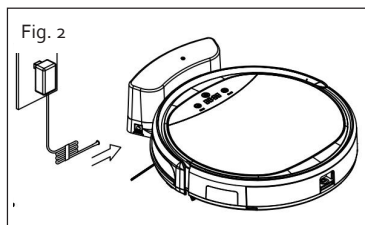
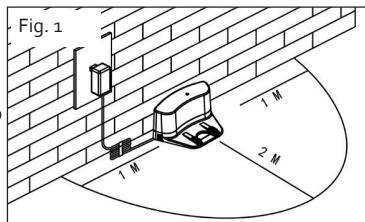

**UPOZORNENIE:** Kábel adaptéra nesmie byť nikdy obopnutý okolo nabíjacej stanice, ani nesmie ležať pred ním. V tomto prípade je kábel navinutý do čistiacich kefiek vysávača.

## POUŽITIE

Pred použitím alebo nabíjaním musíte vysávač zapnúť hlavným vypínačom na strane.

### POHOTOVOSTNÝ REŽIM / REŽIM SPÁNKU / VYPNUTÉ

#### Pohotovostný režim

Vysávač je v pohotovostnom režime, keď je prázdny a hlavný vypínač v zariadení je zapnutý. Vysávač je pripravený na okamžité použitie.

#### Režim spánku

Ak je vysávač v režime spánku, musíte ho pred spustením najprv aktivovať. Toto sa deje stlačením tlačidla zapnutia / vypnutia na dotykovej obrazovke alebo tlačidla zapnutia / vypnutia na diaľkovom ovládači.

Režim spánku sa automaticky prepne po 15 minútach pohotovostného režimu. Môžete tiež zapnúť režim spánku stlačením a podržaním tlačidla na zapnutie / vypnutie na 3 sekundy.

#### Režim vypnutia

Môžete úplne vypnúť vysávač na boku prístroja, keď je v pohotovostnom režime.

Ak nie je nastavený časovač, po 15 minútach v režime spánku sa prístroj vypne.

### POUŽÍVANIE BEZ DIAĽKOVÉHO OVLÁDANIA

- Pre automatické vysávanie jednoducho stlačte tlačidlo on/off. Vysávač navrhne svoju vlastnú cestu tak, aby zamedal celý priestor pozdĺž stien, prekážok alebo schodov.
- Po dokončení sacieho cyklu sa automaticky vráti do nabíjacej stanice. Ak nikde nie je zapojená nabíjacia stanica, tak sa prístroj automaticky prepne do módu "stand by"

- Vysávač môžete vypnúť aj počas vysávania. Ak to chcete urobiť, stlačte tlačidlo on/off na dotykovej obrazovke vysávača. Potom vypnite vysávač pomocou spínača na strane stroja.

#### HOME: návrat na nabíjajúcu stanicu

- Ak chcete počas čítania údajov nabíjať vysávač, stlačte tlačidlo HOME. Vysávač automaticky preruší proces vysávania a vyhladá samotnú nabíjajúcu stanicu.
- **UPOZORNENIE:** Mohlo by dôjsť k tomu, že vysávač nemôže nájsť nabíjajúcu stanicu, pretože okolo stanice je príliš veľa prekážok. Uistite sa, že okolo stanice je čo najviac miesta.
- Ak je batéria takmer prázdna, vysávač sa automaticky vráti do nabíjajúcej stanice.

#### Harmonogram (PLAN): čas

- Stlačte tlačidlo nastavenia času - PLAN
- Na displeji sa rozblíkajú pole "hodín". Hodiny nastavujte každým stlačením tlačidla "HOME - domov". Potvrdenie nastaveného času potvrdíte tlačidlom "POWER - zapnutie"
- Následne po potvrdení hodín sa na displeji rozblíkajú minúty. Opäť nastavte pomocou tlačidla HOME a potvrdte tlačidlom POWER.
- Podsvietenie tlačidla HOME sa vypne a zároveň začne blikať tlačidlo PLAN-harmonogram. Po 10 sekundách sa nastavenie aktuálneho času uloží a obe tlačidlá sa rozsvietia.
- Ak je potreba, tak opätovným stlačením tlačidla PLAN v akejkoľvek fáze nastavovanie toto nastavenie zrušíte a všetko sa vráti do pôvodných hodnôt.

#### Harmonogram (PLAN): automatický časovač

##### Zapnutie časovača:

Zapnutie týmto tlačidlom aktivujete časovač a tým nastavíte, aby sa vysávač automaticky v danú hodinu každý deň spustil. Napríklad: ak nastavíte časovač na 09:35, tak sa každé ráno vysávač o 09:35 zapne a začne vysávať.

Pred nastavovanie časovača musí byť nastavený aktuálny čas (ako je popísané vyššie).

- Stlačte a podržte tlačidlo PLAN (harmonogram) na 5 sekúnd.
- Na displeji sa rozblíkajú pole "hodín". Hodnotu nastavujte každým stlačením tlačidla "HOME - domov". Potvrdenie nastaveného času potvrdíte tlačidlom "POWER - zapnutie"
- Následne po potvrdení hodín sa na displeji rozblíkajú minúty. Opäť nastavte pomocou tlačidla HOME a potvrdte tlačidlom POWER.
- Nakoniec sa ozve zvukový signál, značiaci potvrdenie nastavenie časovača.
- Ak je potreba, tak opätovným stlačením tlačidla PLAN v akejkoľvek fáze nastavovanie toto nastavenie zrušíte a všetko sa vráti do pôvodných hodnôt.

##### Vypnutie časovača:

Časovač môžete vypnúť týmto postupom (nižšie):

- Stlačte a podržte tlačidlo PLAN (harmonogram) na 5 sekúnd.
- Podľa vyššie popísaného postupu nastavte 00:00 a uložte.
- Budete počuť zvukový signál. V takomto nastavení 00:00 je časovač vypnutý a prístroj sa nebude zapínať.

#### POUŽÍVANIE S DIAĽKOVÝM OVLÁDANÍM

Dôležité: Pri jazde musíte zamerať vodič priamo na vysávač.

Neodporúčame používať diaľkové ovládanie ak ste veľmi blízko stanice, ovládač by mohol rušiť signál a prístroj nebude správne fungovať.

Ak viete, že nebudete dlhšiu dobu používať ovládač, tak z neho vyberte batérie.

1. ON / OFF: spínač zapnutia / vypnutia
2. HOME: návrat do nabíjacej stanice pre dobitie
3. MODE: výber programu vysávanie
4. MAX: maximálny sací výkon
5. Šípky

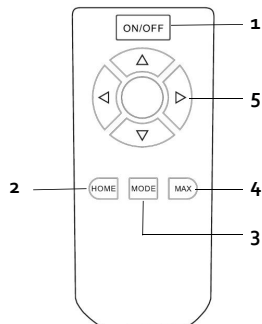

### 1. ON / OFF: spínač zapnutia / vypnutia

Ak chcete spustiť automatické vysávanie, stačí stlačiť tlačidlo on/off.

Vysávač navrhne svoju vlastnú cestu tak, aby vyprázdnil celý priestor pozdĺž stien, prekážok alebo schodov.

### 2. HOME: návrat na nabíjaciu stanicu

- Ak chcete počas čítania údajov nabíjať vysávač, stlačte tlačidlo HOME. Vysávač automaticky preruší proces vysávania a vyhľadá samotnú nabíjaciu stanicu.
- **UPOZORNENIE:** Mohlo by dôjsť k tomu, že vysávač nemôže nájsť nabíjaciu stanicu, pretože okolo stanice je príliš veľa prekážok. Uistite sa, že okolo stanice je čo najviac miesta.
- Ak je batéria takmer prázdna, vysávač sa automaticky vráti do nabíjacej stanice.

### 3. MODE: Výber programu vysávanie

Pri vysávaní si môžete vybrať zo 4 rôznych programov podtlaku. Najskôr zapnite automatický program pomocou tlačidla zapnutia / vypnutia. Potom stlačte tlačidlo MODE na výber.

Pri jazde musíte smerovať vodič priamo do vysávača. Akonáhle zmeníte vákuový režim, budete počuť krátky signál.

Na displeji sa zobrazí zvolený režim posúvania:

- **MODE 1: špirála (spiral)**  
Vysávač bude pracovať v špirálovej dráhe a podtlaku.

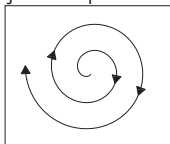

- **MODE 2: automatické (automatic)**  
Vysávač navrhne svoju vlastnú cestu tak, aby zametal celý priestor pozdĺž stien, prekážok alebo schodov.

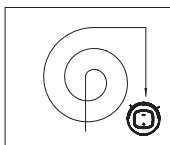

- **MODE 3: rohy (corners)**  
Vysávač bude jazdiť a kopírovať miestnosť pozdĺž stien (vrátane rohov).

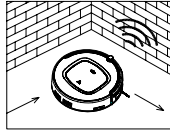

- **MODE 4: Cik-cak (ZigZag)**  
Vysávač posunie cikcak pri vysávaní celej oblasti. Táto funkcia je ideálna na použitie na veľkej otvorenej ploche bez prekážok.

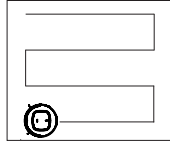

#### 4. **MAX: maximálny sací výkon:**

Stlačením tlačidla MAX zvýšite sací výkon vysávača. Vysávač začne vysávať, rýchlosť pohybu sa nemení, ale zvýši sa sacia sila a tým dosahuje perfektné výsledky vysávania.

#### 5. **Šípky**

Pomocou šípok na diaľkovom ovládači nasmerujte vysávač do požadovanej východiskovej polohy (smeru).

### **SYSTÉM PROTI PREPADU**

- Vysávač má funkciu ochrany pred pádom. Vysávač rozpozná schody alebo hrany, ktoré sú vystavené riziku pádu. Automaticky sa vyhýba takým miestam, ktoré zabraňujú pádu.
- Napriek tomu ale odporúčame venovať pozornosť výberu miesta upratovania a vysávač primárne do takých nerovných miest so schodiskom nepúšťať.

### **NABÍJANIE**

Pre nabíjanie musí byť vysávač zapnutý. Zapnite hlavný vypínač.

#### **Nabíjanie v nabíjacej stanici**

- Pokiaľ pri vysávaní začne dochádzať batérie, tak vysávač automaticky vyhľadá nabíjajúcu stanicu, aby sa mohla batéria včas nabiť a doplniť energiu späť.
- Ak je vysávač v pohotovostnom režime a batéria je vybitá, na displeji bude svietiť [II]. Dajte vysávač plne nabiť.
- Kedykoľvek počas vysávania je možné vysávač ručne poslať späť do nabíjacej stanice a nechať dobíjať. Stačí keď na diaľkovom ovládači stlačíte tlačidlo HOME (vysávač rovno vyhľadá nabíjajúcu stanicu).
- Symboly pri nabíjaní:
  - blikajúce "1111" = prístroj sa nabíja
  - svieti symbol "FULL" = prístroj je plne nabitý
  - symbol "Erro" = pre nabíjanie musí byť vysávač zapnutý. Zapnite hlavný vypínač.

## Nabíjanie mimo dobíjajúcu stanicu

Zapojte adaptér a pripojte konektor do zásuvky vo vysávači

· Symboly pri nabíjaní:

- blikajúce "1111" = prístroj sa nabíja
- svieti symbol "FULL" = prístroj je plne nabitý
- symbol "Error" = pre nabíjanie musí byť vysávač zapnutý. Zapnite hlavný vypínač.

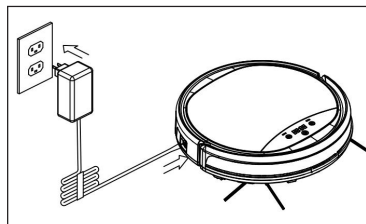

## ČISTENIE A ÚDRŽBA

### ČISTENIE NÁDOBY NEČISTÔT A FILTRA

Nádobku nečistôt a filter odporúčame čistiť po každom použití, a to nasledujúcim spôsobom:

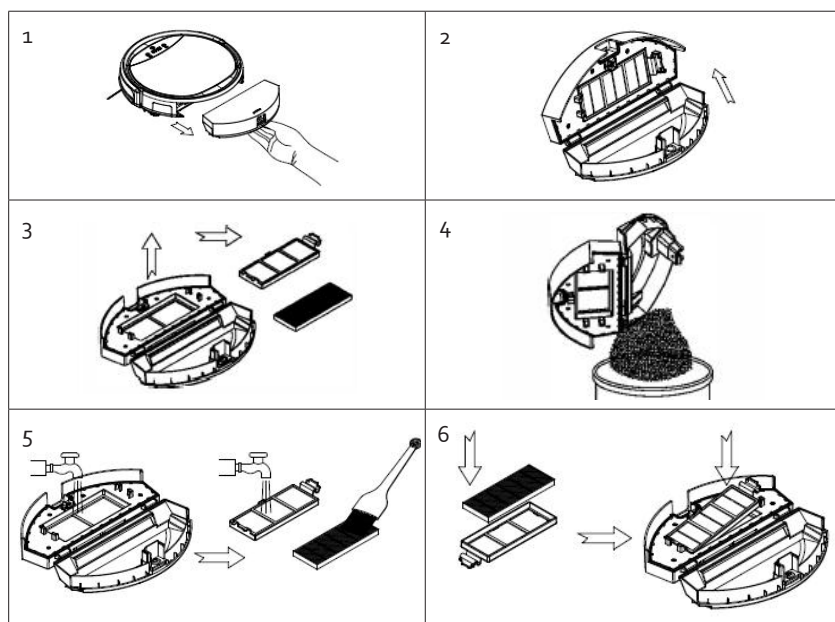

1. Stlačte tlačidlo otvorenia (uvolnenie) nádoby nečistôt a vyberte ju z vysávača.
2. Otvorte a vyberte filter HEPA (vrátane držiaku).
3. Z nádoby vysypte všetky nečistoty - najlepšie je vysypávať rovno nad smetiaku alebo košom.
4. Následne nádobu a držiak filtra opláchnite pod tečúcou vodou. Nechajte ich uschnúť a potom vložte späť na svoje miesto. Medzitým vyčistite filter HEPA (vyklepte alebo vyčistite pomocou kefy na prach)
5. Ak je HEPA filter značne znečistený, môžete ho po cca 30 dňoch používania tiež vyčistiť a premyť pod tečúcou vodou. Pred vložením späť do vysávača musí byť absolútne suchý.
  - Akonáhle je HEPA filter veľa znečistený alebo viditeľne poškodený, tak ho musíte vymeniť za nový. Maximálna životnosť filtra je približne 6 mesiacov.
  - Vymeňte filter HEPA a držiak v nádobe. K tomu najprv otočte kryt na stranu.
6. Pri výmene filtra s držiakom musíte najskôr otvoriť veko nádoby (pootočenie na stranu).

## ČISTENIE VYSÁVAČA

- Bočné kefy, kolesá, senzory a kontakty vyčistite mäkkou handričkou.
- Bočné kefy sú počas čistenia veľmi namáhané a preto je potrebné ich po častom používaní nahradiť novými. Maximálna životnosť kief je približne 12 mesiacov. Kefy a vysávač sú označené písmenami L (vľavo) a R (vpravo). Pri nasadení musia byť vždy správne umiestnené
- Nikdy neponárajte do vody!
- Snímače nesmú byť mokré.

## ČISTENIE ROTAČNEJ KEFY

Najskôr otvorte kryt pri podlahovom kefy. Kefa vyberte a kryt jemne utrite vlhkou handričkou. Kefa môžete umyť pod tečúcou vodou a prípadne odstrániť namotané vlasy. Pred vložením späť do vysávača musíte nechať kefu dokonale vyschnúť.

## USKLADNENIE

Ak viete, že nebudete vysávač dlhší čas používať, tak postupujte podľa postupu nižšie:

- Vyberte batérie z diaľkového ovládača.
- Vysávač plne nabite a vypnite nabíjanie. Takto nabitý prístroj uskladnite na suchom mieste.

Ak nebol vysávač používaný dlhšie ako 3 mesiace, tak ho pred použitím nechajte aspoň 5 hodín nabíjať.

## CHYBOVÉ HLÁSENIE

Ak sa na displeji počas nabíjania objavia kód "erro", tak skontrolujte či je hlavný vypínač zapnutý.

Pri všetkých ostatných chybových kódov postupujte nasledovne:

1. Vypnite pomocou vypínača.
2. Vyčistite vysávač aj sacie cesty a všetky senzory utrite suchou mäkkou handričkou.
3. Vyprázdnite nádobu nečistôt.
4. Uistite sa, že vysávač nie je blokovaný žiadnym väčším objektom.
5. Položte vysávač na rovnú a pevnú podlahu.
6. Opäť skúste zapnúť hlavným vypínača.

Ak aj teraz vysávač hlási chybu, tak je potrebné skontaktovať alebo vysávač odoslať do odborného servisu DOMO.



## OHĽAD NA ŽIVOTNÉ PROSTREDIE



Symbol na prístroji alebo na jeho obale znamená, že s týmto výrobkom nie je možné nakladať ako s domovým odpadom, ale musí byť odovzdaný na miestach určených na zber a likvidáciu elektrických a elektronických zariadení. Dodržaním tohto odporúčania chránite životné prostredie a zdravie spoluobčanov. Viac informácií o možnostiach likvidácie nebezpečného odpadu obdržíte na obecných alebo mestských úradoch, zberných dvoroch alebo v predajni, kde ste prístroj zakúpili.



Obalové materiály sú recyklovateľné, nakladajte s nimi podľa predpisov pre životné prostredie.

# DOMOWebshop

## BESTEL

de originele Domo-  
accessoires en  
-onderdelen **online**  
via:

## COMMANDEZ

d'authentiques ac-  
cessoires et pièces  
Domo **en ligne** sur:

## BESTELLEN SIE

die Domo  
Original-Zubehör  
und -Ersatzteile  
**online** über:

## ORDER

the original  
Domo  
accessories and  
parts **online** at:

# webshop.domo-elektro.be



of scan hier:

ou scannez ici:

oder hier scannen:

or scan here:

