

# DOMO



## DO523S

Handleiding	Snijmachine
Mode d'emploi	Trancheuse
Gebrauchsanleitung	Allesschneider
Instruction booklet	Food Slicer
Manual de instrucciones	Cortadora
Istruzioni per l'uso	Affettatrice
Návod k použití	Kuchyňský kráječ
Návod na použitie	Kuchynský krájač



PRODUCT OF **LINEA** 2000



Lees aandachtig alle instructies - bewaar deze handleiding voor latere raadpleging.  
Lisez attentivement les instructions - gardez le mode d'emploi pour utilisation ultérieure.  
Lesen Sie genau die Anweisungen - bewahren Sie die Gebrauchsanleitung für spätere Referenz auf.

Read all instructions carefully - save this instruction manual for future reference.  
Lea detenidamente todas las instrucciones - Conserve este manual para futura referencia.

Leggere con attenzione le istruzioni - conservarle per future consultazioni.  
Před použitím si důkladně přečtěte tento manuál - manuál si uschovejte i pro případ budoucího nahlédnutí.

Pred použitím si dôkladne prečítajte tento manuál - manuál si uschovajte aj pre prípad budúceho nahliadnutie.

NL	Nederlands	3
FR	Français	10
DE	Deutsch	17
EN	English	24
ES	Español	31
IT	Italiano	38
CZ	Čeština	44
SK	Slovenčina	51

## GARANTIE

Geachte klant,

Al onze producten ondergaan steeds een strenge kwaliteitscontrole, alvorens ze aan je worden aangeboden. Mocht je desondanks toch nog problemen hebben met jouw toestel, dan betreuren wij dit ten zeerste. In dat geval verzoeken wij je contact op te nemen met onze klantendienst.

Onze medewerkers zullen je met plezier verder helpen.



+32 14 21 71 91



info@linea2000.be

Maandag – Donderdag : 8.30u – 12.00u en van 13.00u – 17.00u

Vrijdag : 8.30u – 12.00u en van 13.00u – 16.30u

Dit apparaat heeft een garantietermijn van 2 jaar vanaf de datum van aankoop. Gedurende de garantieperiode zal de distributeur volledige verantwoording op zich nemen voor gebreken die aanwijsbaar berusten op materiaal- of constructiefouten. Wanneer dergelijke gebreken voorkomen, zal het apparaat, indien nodig, vervangen of gerepareerd worden. De garantieperiode van 2 jaar zal op dit moment niet terug beginnen, maar loopt verder tot 2 jaar na de aankoop van het toestel. De garantie wordt verleend op basis van het kassaticket. Indien je apparaat defect is binnen de garantietermijn van 2 jaar, dan mag je het toestel samen met het originele kassaticket binnenbrengen in de winkel waar je het toestel hebt aangekocht.

De garantie op accessoires en onderdelen die onderhevig zijn aan slijtage, bedraagt 6 maanden. De garantie en verantwoordelijkheid/aansprakelijkheid van de leverancier en fabrikant vervallen automatisch in de volgende gevallen:

- Bij het niet naleven van de instructies in deze handleiding.
- Bij verkeerde aansluiting, vb. te hoge elektrische spanning.
- Bij verkeerd, hardhandig of abnormaal gebruik.
- Bij onvoldoende of verkeerd onderhoud.
- Bij herstelling of wijziging van het toestel door de consument of niet gemachtigde derden.
- Bij gebruik van onderdelen of accessoires welke niet worden aanbevolen of geleverd door de leverancier / fabrikant.

## VEILIGHEIDSVOORSCHRIFTEN

Wanneer je elektrische toestellen gebruikt, moeten volgende veiligheidsinstructies in acht genomen worden:

- Lees deze instructies zorgvuldig door. Bewaar deze handleiding om later te raadplegen.
- Verwijder voor het eerste gebruik alle verpakkingsmaterialen en eventuele promotionele stickers. Zorg ervoor dat kinderen niet met de verpakkingsmaterialen spelen.
- Dit toestel is geschikt om te gebruiken in de huishoudelijke omgeving en in gelijkaardige omgevingen zoals:
  - Keukenhoek voor personeel van winkels, kantoren en andere gelijkaardige professionele omgevingen
  - Boerderijen
  - Hotel- en motelkamers en andere omgevingen met een residentieel karakter
  - Gastenkamers, of gelijkaardige

- Dit toestel mag gebruikt worden door kinderen vanaf 16 jaar en personen met een fysieke of sensorïële beperking of mensen met een beperkte mentale capaciteit of gebrek aan ervaring of kennis, op voorwaarde dat deze personen toezicht krijgen of instructies hebben gekregen over het gebruik van het toestel op een veilige manier en dat ze ook de gevaren kennen bij het gebruik van het toestel. Kinderen mogen niet met het toestel spelen. Het onderhoud en de reiniging van het toestel mogen niet door kinderen gebeuren tenzij ze ouder zijn dan 16 jaar en onder toezicht staan.
- Houd het toestel en de voedingskabel buiten het bereik van kinderen jonger dan 16 jaar.
- Alle herstellingen, buiten het gewone onderhoud van het toestel, moeten uitgevoerd worden door de fabrikant of zijn dienst na verkoop.
- Ongevallen of schade veroorzaakt door het niet volgen van deze regels zijn op eigen risico. Noch de fabrikant, de importeur, noch de leverancier kan daar dan verantwoordelijk voor geacht worden.

### ⚠ ELEKTRISCHE WAARSCHUWINGEN

- Om ongevallen te vermijden, mag dit toestel niet bediend worden door een externe bediening, zoals een externe timer of een aparte afstandsbediening, of op een net aangesloten worden dat regelmatig op- en afgezet wordt.
- Trek de stekker uit het stopcontact wanneer het toestel niet in gebruik is, vooraleer onderdelen te monteren of demonteren en vooraleer het toestel te reinigen. Zet eerst alle knoppen in de 'uit'-stand en trek de stekker bij de stekker zelf uit het stopcontact. Trek nooit aan de voedingskabel om de stekker uit het stopcontact te trekken.
- Kijk voor gebruik na of het voltage vermeld op het toestel overeenkomt met het voltage van het elektriciteitsnet thuis.
- De voedingskabel moet steeds aangesloten worden op een stopcontact dat geïnstalleerd en geaard is volgens de lokale standaarden en normen.
- Laat het snoer niet op een heet oppervlak of over de rand van een tafel of aanrecht hangen.
- Houd het snoer uit de buurt van scherpe randen en hete onderdelen of andere warmtebronnen. Dek het toestel niet af.
- Rol de voedingskabel volledig af om oververhitting van de kabel te voorkomen. Laat de voedingskabel niet onder of rond het toestel hangen.
- Verplaats het toestel nooit door aan het snoer te trekken. Zorg ervoor dat het snoer nooit in de war kan geraken. Wind het nooit rond het toestel en plooi het niet.
- Het toestel mag niet gebruikt worden met een verlengsnoer of een stekkerdoos.
- Gebruik het toestel nooit wanneer het snoer of de stekker beschadigd is, na een slechte werking van het toestel of wanneer het toestel beschadigd is. Breng het toestel dan naar de dienst na verkoop van DOMO Elektro of het dichtstbijzijnde gekwalificeerde service center voor nazicht, reparatie of elektrische/mechanische aanpassingen. Probeer het toestel nooit eigenhandig te repareren.

### ⚠ INSTALLATIE

- Plaats het toestel nooit in de buurt van ontvlambare materialen, gassen of explosieven.
- Gebruik of bewaar het toestel niet buiten.
- Plaats het toestel altijd op een vlakke, stabiele en droge ondergrond.
- Zet dit toestel nooit op of in de buurt van een gasvuur of elektrisch vuur of op een plaats waar het in contact zou kunnen komen met een warm toestel.

## ⚠ GEBRUIK

- Gebruik het toestel enkel voor het doel waarvoor het bestemd is.
- Gebruik het toestel alleen voor huishoudelijk gebruik. De fabrikant is niet verantwoordelijk voor ongelukken die een gevolg zijn van verkeerd gebruik van het toestel, of het niet naleven van de regels zoals ze vermeld zijn in deze handleiding.
- Laat een werkend toestel niet zonder toezicht achter.
- Gebruik dit toestel niet met natte handen.
- Het gebruik van accessoires die niet aanbevolen of verkocht worden door de fabrikant, kan brand, elektrische schokken of verwondingen veroorzaken. Gebruik enkel de originele accessoires die bij het toestel meegeleverd worden.

## ⚠ REINIGING EN ONDERHOUD

- Dompel het toestel, de voedingskabel of de stekker nooit onder in water of een andere vloeistof. Dit om elektrische schokken of brand te voorkomen.
- Als het toestel niet goed onderhouden wordt, kan dit de levensduur van het toestel drastisch verminderen en een gevaarlijke situatie veroorzaken.

## ⚠ PRODUCTSPECIFIEKE WAARSCHUWINGEN

- Plaats de snijmachine nooit in de buurt van een warmtebron.
- De snijmachine kan worden gebruikt om vlees, brood, groente of kaas te snijden. Gebruik het toestel niet om bevroren voedsel of beenderen mee te snijden. Gebruik het evenmin voor voedsel met een dikke schil (bv. kokosnoten) of grote pitten, rollades met het touwtje er nog aan of voedingsmiddelen in een verpakking (bv. aluminiumfolie).
- Gebruik het toestel enkel als het mes goed vastzit.
- Hanteer het mes tijdens het reinigen, het verwijderen en plaatsen met grote voorzichtigheid. Raak de snijrand van het mes niet aan.
- Het mes is scherp. Wees extra voorzichtig. Zorg ervoor dat je hand niet in de buurt van het snijoppervlak komt.
- Dit toestel moet altijd gebruikt worden met de voedselslede en de drukplaat, tenzij dit niet mogelijk is omwille van de grootte of de vorm van het voedsel.
- Houd je vingers uit de buurt van de scherpe rand van het mes, als je het toestel gebruikt.
- Dit soort toestel kan niet onophoudelijk functioneren; het is geen professioneel toestel. Het is noodzakelijk om regelmatig pauzes in te lassen. De maximaal toegestane continue gebruiksduur bedraagt 5 min.
- Raak nooit het mes aan wanneer het toestel in gebruik is. Probeer nooit om de beweging van het mes op wat voor manier dan ook te stoppen.
- Het mes komt in contact met voedsel. Wij raden dan ook aan het toestel na elk gebruik te reinigen. Verwijder altijd eerst de stekker uit het stopcontact, alvorens het toestel te reinigen.
- Dompel de snijmachine nooit onder in water of een andere vloeistof. Zet het toestel nooit in de vaatwasmachine.

BEWAAR DEZE INSTRUCTIES OM LATER TE RAADPLEGEN

## ONDERDELEN

1. Aan-uitschakelaar
2. Behuizing
3. Dikteaanduiding
4. Knop voor het aanpassen van de dikte
5. Voedselduwer met vingerbescherming
6. Handbescherming
7. Schuifplatform
8. Veiligheidsschakelaar
9. Steunplatform
10. Schroef voor het vastzetten van het mes
11. Mes
12. Vouwbaar tablet

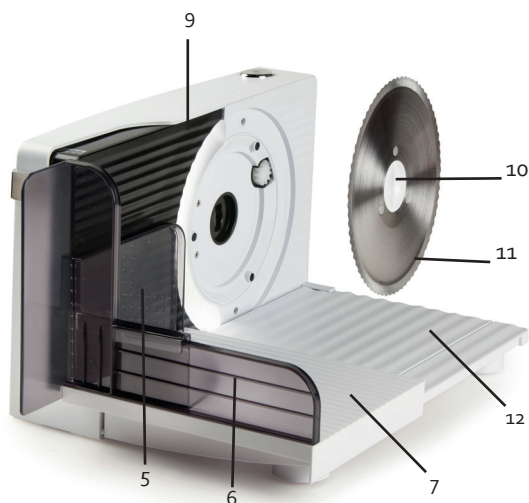
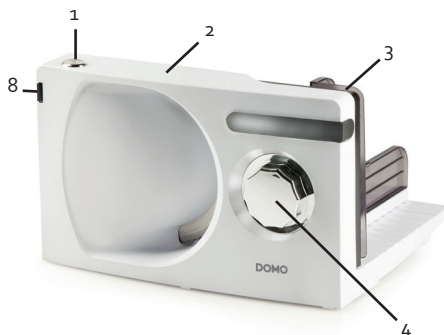

## VOOR HET EERSTE GEBRUIK

- Verwijder voor het eerste gebruik alle verpakkingsmaterialen en eventuele promotionele stickers.
- Controleer of alle accessoires bij het toestel zitten en of het toestel niet beschadigd is.
- Reinig alle onderdelen met een vochtige doek.
- Zet het toestel op een effen oppervlak en vouw de tablet helemaal open zodat de vier voetjes op het oppervlak rusten.
- Plaats een bord of schaal aan de zijkant van het toestel om het gesneden materiaal op te vangen.
- Je kan het mes op voorhand een beetje bevochtigen met een natte handdoek zodat er geen voedsel aan blijft kleven (zie rubriek: "Demontage mes"). Hierdoor wordt het snijden ook vergemakkelijkt.

**⚠** Verwijder telkens de stekker uit het stopcontact alvorens onderdelen toe te voegen, te verwijderen of het toestel te reinigen.

## MONTAGE HANDBESCHERMING

Plaats de handbescherming (6) loodrecht op de openingen in het schuifplatform (7) en druk goed aan.

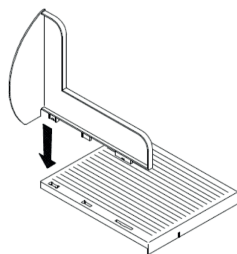

## MONTAGE SCHUIFPLATFORM

Plaats de haakjes onderaan het schuifplatform (7) op de rand in het vouwbare tablet (12) en druk het schuifplatform omlaag. Controleer het schuiftablet om zeker te zijn dat het goed vastzit.

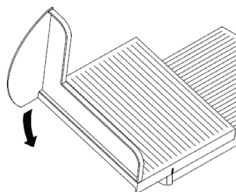

## MONTAGE VOEDSELDUWER

Plaats de voedselduwer (5) op de bovenkant van de handbescherming (6). **OPGELET:** de voedselduwer mag alleen verwijderd worden, als het voedsel dat je wil snijden langer is dan 15 cm. Wees in dat geval extra voorzichtig. Houd je vingers steeds uit de buurt van het draaiende mes.

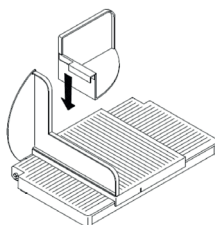

## SNIJDIKTE AANPASSEN

De snijdikte kan van 1 tot 15 mm aangepast worden. Draai aan de knop voor het aanpassen van de dikte (4), totdat je de gewenste dikte bereikt hebt. De dikteaanduiding bovenaan het toestel geeft de dikte aan.

## DEMONTAGE MES

Draai de schroef voor het vastzetten van het mes (10) met de klok mee. Zet het steunplatform op de dikste stand, zodat je het mes makkelijker kan verwijderen. Het mes en de behuizing kunnen met een vochtige doek gereinigd worden.

Opgelet: Het mes is scherp! Houd het altijd vast aan de schroef om het mes vast te zetten.

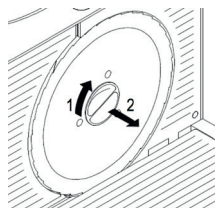

## GEBRUIK

1. Trek het schuifplatform (7) dat op de vouwbare tablet (12) gemonteerd is, weg van de snijrand van het mes.
2. Plaats het voedsel op het schuifplatform (7) en duw het tegen het steunplatform (9) met de voedselduwer (5).
3. Druk de veiligheidsknop (8) in.
4. Druk op de aan-uitschakelaar (1) om het mes in werking te zetten.
5. Houd de aan-uitschakelaar (1) ingedrukt, zolang je het toestel wil gebruiken. De veiligheidsknop (8) mag je loslaten, wanneer je de aan-uitschakelaar (1) indrukt.
6. Schuif het schuifplatform (7) heen en weer langs het draaiende mes (11) op de vouwbare tablet (12).
7. Laat de aan-uitschakelaar (1) los na gebruik.

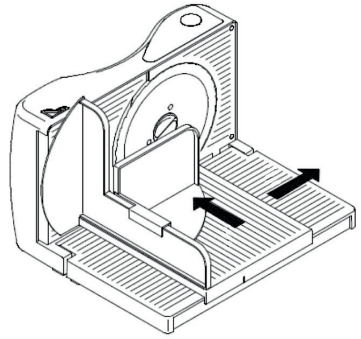

### OPGELET

Voor voedsel met een afmeting van minder dan 15 cm x 15 cm moet je altijd de voedselduwer gebruiken. Voor grotere stukken kun je de voedselduwer verwijderen. Wees in dat geval extra voorzichtig! Houd je vingers altijd uit de buurt van het draaiende mes. Gebruik de snijmachine nooit langer dan 5 minuten na elkaar. Laat het toestel eerst afkoelen, voordat je het opnieuw gebruikt. Het mes is niet geschikt voor het snijden van bevroren voedsel of vlees met beenderen.

### VOORKOM OVERLADEN

Wanneer het toestel overladen is, is er een lichte trilling in het toestel te voelen. Het mes draait dan heel traag of stopt met draaien. In dit geval schakel je de snijmachine best uit en laat je het toestel gedurende 15 minuten afkoelen, alvorens het opnieuw te gebruiken.

## REINIGING EN ONDERHOUD

- Verwijder de stekker uit het stopcontact.
- Dompel het toestel nooit onder in water.
- Stel de snijdikte in op stand minimum vooraleer het toestel te reinigen.
- Neem het mes uit het toestel door de knop, die zich in het midden van het mes bevindt, met de klok mee te draaien en naar buiten te trekken.
- Maak de snijmachine na elk gebruik onmiddellijk schoon om het drogen van de achtergebleven voedselresten te voorkomen.
- Het kan nodig zijn het toestel met detergent en water schoon te maken, om restjes van olierijk voedsel te verwijderen.
- Gebruik geen puntige of scherpe voorwerpen om restjes die tussen het mes zitten, te verwijderen.
- De behuizing kan met een vochtige doek gereinigd worden.
- Het mes, het schuifplatform en de voedselduwer moeten in water met zeep gereinigd worden. Spoel en maak de onderdelen grondig droog, alvorens ze opnieuw te monteren.
- Gebruik nooit agressieve schoonmaakmiddelen of schuursponsjes om het toestel te reinigen.
- Plaats de onderdelen niet in de vaatwasmachine.
- Het toestel moet volledig droog en afgekoeld zijn, voordat je het opbergt.



## MILIEURICHTLIJNEN

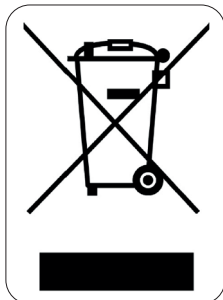

Dit symbool op het product of op de verpakking wijst erop dat dit product niet als huishoudafval mag worden behandeld. Het moet naar een plaats worden gebracht waar elektrische en elektronische apparatuur wordt gerecycleerd. Als je ervoor zorgt dat dit product op de correcte manier wordt verwijderd, voorkom je mogelijk voor mens en milieu negatieve gevolgen die zich zouden kunnen voordoen in geval van verkeerde afvalbehandeling. Voor meer details in verband met het recycleren van dit product, neem je best contact op met de gemeentelijke instanties, het bedrijf of de dienst belast met de verwijdering van huishoudafval of de winkel waar je het product hebt gekocht.



Het verpakkingsmateriaal is recycleerbaar. Behandel de verpakking milieubewust.

## GARANTIE

Chère cliente, cher client,  
Tous nos produits sont soumis à des contrôles qualité stricts avant d'être proposés à la vente. Si vous deviez toutefois rencontrer un problème avec votre appareil, nous le déplorons vivement. Dans ce cas, nous vous invitons à prendre contact avec notre service clientèle. Nos collaboratrices se feront un plaisir de vous aider !



+32 14 21 71 91



info@linea2000.be

Du lundi au jeudi : 8 h 30 – 12 h et 13 h – 17 h

Vendredi : 8 h 30 – 12 h et 13 h – 16 h 30

Cet appareil est garanti 2 ans à compter de la date d'achat. Durant la période de garantie, le distributeur assumera l'entière responsabilité en cas de défauts de fonctionnement (matériel) ou de fabrication. Si un tel problème survient, l'appareil sera remplacé ou réparé. La période de garantie de 2 ans ne reprend pas à zéro, mais se poursuit (jusqu'à 2 ans à compter de la date d'achat de l'appareil). La garantie est accordée sur la base du ticket de caisse.

Pour les accessoires et les éléments d'usure, une garantie de 6 mois s'applique.

La garantie et la responsabilité du fournisseur et du fabricant n'ont plus effet dans les cas suivants :

- Les instructions du manuel n'ont pas été suivies.
- Mauvais raccordement, par ex. tension électrique trop forte.
- Utilisation contraire, brutale ou anormale.
- Entretien insuffisant ou non conforme.
- Réparation ou modification de l'appareil par le consommateur ou un tiers non autorisé.
- Utilisation d'éléments ou d'accessoires qui ne sont pas recommandés ou fournis par le fournisseur/fabricant.

## CONSIGNES DE SÉCURITÉ

Les consignes de sécurité suivantes doivent être respectées lors de l'utilisation de tout appareil électrique:

- Lisez ces consignes très attentivement. Conservez ce mode d'emploi afin de pouvoir le consulter ultérieurement.
- Avant la première utilisation, enlevez tous les éléments d'emballage et les éventuels autocollants promotionnels. Veillez à ce que les enfants ne jouent pas avec les matériaux d'emballage.
- Cet appareil est conçu pour être utilisé dans un environnement domestique ou dans des environnements comparables, tels que :
  - Coin-cuisine du personnel dans les commerces, les bureaux et autres environnements professionnels comparables
  - Fermes
  - Chambres d'hôtel ou de motel et autres environnements à caractère résidentiel
  - Chambres d'hôtes ou comparables
- Cet appareil peut être utilisé par des enfants âgés de 16 ans ou plus et par des personnes présentant un handicap physique ou sensoriel, une capacité mentale limitée ou un manque d'expérience ou de connaissances, à condition que ces personnes soient sous surveillance ou qu'elles aient reçu des instructions sur la manière d'utiliser l'appareil en toute sécurité et qu'elles connaissent les dangers liés

à son utilisation. Les enfants ne peuvent pas jouer avec cet appareil. L'entretien et le nettoyage de l'appareil ne peuvent pas être effectués par des enfants, sauf s'ils sont âgés de plus de 16 ans et sous la surveillance d'un adulte.

- Gardez l'appareil et le cordon électrique hors de portée des enfants.
- Toutes les réparations, en dehors de l'entretien ordinaire de l'appareil, doivent être réalisées par le fabricant ou son service après-vente.
- Les accidents ou dommages causés par le non-respect de ces consignes sont à vos propres risques. Ni le fabricant, ni l'importateur, ni le fournisseur ne peuvent, dans ce cas, en être tenus pour responsables.

### ⚠ AVERTISSEMENTS ÉLECTRIQUES

- Pour éviter tout accident, cet appareil ne peut pas être actionné via une commande externe comme un minuteur extérieur ou une commande à distance séparée, ni être raccordé à un réseau régulièrement mis sous tension ou hors tension.
- Débranchez l'appareil lorsqu'il n'est pas utilisé ainsi qu'avant d'installer ou d'enlever des pièces et avant de nettoyer l'appareil. Mettez au préalable tous les boutons en position « arrêt » et débranchez l'appareil en saisissant la fiche électrique. Ne tirez jamais sur le cordon pour retirer la fiche de la prise.
- Vérifiez avant usage si la tension indiquée sur l'appareil correspond à la tension du réseau électrique de votre domicile.
- Le cordon d'alimentation doit toujours être branché dans une prise de courant placée et mise à la terre conformément aux normes et standards locaux.
- Ne laissez pas le cordon d'alimentation pendre sur une surface chaude, ni sur le rebord d'une table ou d'un plan de travail.
- Tenez le cordon électrique à distance de parties chaudes et ne couvrez pas l'appareil.
- Déroulez complètement le cordon d'alimentation. Ne laissez pas le cordon d'alimentation se coincer sous l'appareil ou pendre autour de celui-ci.
- Ne déplacez jamais l'appareil en tirant sur le cordon. Veillez à ce que le cordon ne puisse jamais se mêler. N'enroulez jamais le cordon autour de l'appareil et ne le tordez pas.
- L'appareil ne peut pas être utilisé avec une rallonge ou un bloc multiprise.
- N'utilisez jamais l'appareil lorsque le cordon d'alimentation ou la fiche est endommagé(e), après un mauvais fonctionnement de l'appareil ou lorsque l'appareil est lui-même endommagé. Portez dans ce cas l'appareil au service après-vente de DOMO ou au centre de services qualifié le plus proche, pour contrôle, réparation ou modifications électriques/mécaniques. Ne tentez jamais de réparer cet appareil vous-même.

### ⚠ INSTALLATION

- Gardez l'appareil éloigné des matériaux inflammables, gaz ou explosifs.
- N'utilisez pas l'appareil à l'extérieur.
- Utilisez toujours l'appareil sur une surface solide, sèche et plane.
- Ne placez jamais cet appareil sur ou à proximité d'un feu au gaz ou d'un feu électrique où il pourrait entrer en contact avec un appareil chaud.

### ⚠ UTILISATION

- N'utilisez l'appareil que pour l'usage auquel il est destiné.
- Cet appareil ne convient qu'à un usage domestique. Le fabricant décline toute responsabilité pour des accidents qui découleraient d'un mauvais usage de l'appareil ou du non-respect des instructions fournies dans ce manuel.

- Ne laissez jamais un appareil en service sans surveillance.
- N'utilisez pas l'appareil si vous avez les mains mouillées.
- L'utilisation d'accessoires non préconisés par le fabricant peut provoquer un incendie, une électrocution ou des blessures. N'utilisez que les accessoires livrés avec l'appareil.

#### △ NETTOYAGE ET ENTRETIEN

- N'immergez jamais l'appareil, le cordon d'alimentation ou la fiche dans l'eau ou tout autre liquide. Ceci afin d'éviter des chocs électriques ou un incendie.
- Si l'appareil n'est pas correctement entretenu, sa durée de vie peut en être fortement diminuée et une situation de danger en résulter.

#### △ AVERTISSEMENTS SPÉCIFIQUES AU PRODUIT

- Ne placez jamais la trancheuse à proximité d'une source de chaleur.
- La trancheuse peut être utilisée pour couper de la viande, du pain, des légumes ou du fromage. N'utilisez pas l'appareil pour trancher des aliments congelés ou des os. Ne l'utilisez pas non plus pour les aliments présentant une peau épaisse (p. ex. noix de coco) ou un gros noyau, les roulades encore entourées d'une ficelle ou les aliments se trouvant dans un emballage (papier d'aluminium, par exemple).
- N'utilisez l'appareil qu'avec une lame bien fixée.
- Durant le nettoyage, le démontage et la mise en place de la lame, agissez très prudemment. Ne touchez en aucun cas le côté tranchant de la lame.
- Soyez prudent lorsque vous manipulez la lame tranchante. Ne touchez pas le tranchant de la lame à main nue.
- Cet appareil doit toujours être utilisé avec le chariot à aliments et le poussoir, à moins que ceci ne soit impossible en raison de la taille ou de la forme des aliments.
- Gardez vos doigts à distance du bord tranchant de la lame lorsque vous utilisez l'appareil.
- Ce type d'appareil ne peut pas fonctionner de manière continue; ce n'est pas un appareil à usage professionnel. Il est nécessaire de l'arrêter de manière temporaire. Le temps d'utilisation continue maximal est de 5 min.
- Ne touchez jamais la lame lorsqu'elle est en fonctionnement. En outre, n'essayez jamais d'arrêter le mouvement de la lame de quelque manière que ce soit.
- La lame est en contact avec la nourriture. Nous vous conseillons donc de nettoyer celle-ci après chaque utilisation. Enlevez d'abord la fiche de la prise de courant avant de nettoyer l'appareil.
- Ne plongez jamais la trancheuse dans l'eau ou un autre liquide. Ne placez jamais l'appareil dans le lave-vaisselle.

CONSERVEZ CES CONSIGNES POUR POUVOIR LES CONSULTER ULTÉRIEUREMENT

## PARTIES

1. Interrupteur
2. Boîtier de la machine
3. Indication d'épaisseur
4. Bouton d'adaptation de l'épaisseur
5. Pousoir avec protection des doigts
6. Protection des mains
7. Plateforme coulissante
8. Interrupteur de sécurité
9. Plateforme d'appui
10. Vis de fixation de la lame
11. Lame
12. Tablette pliable

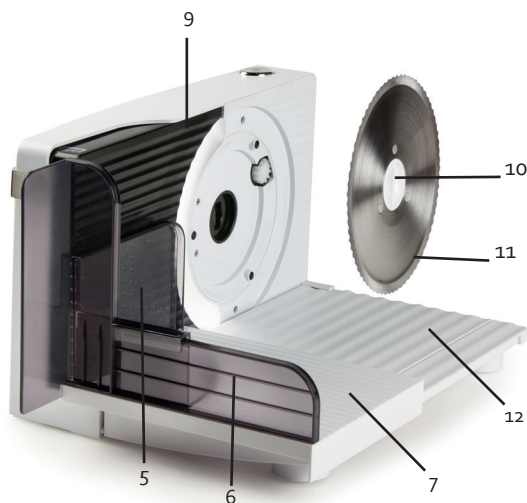
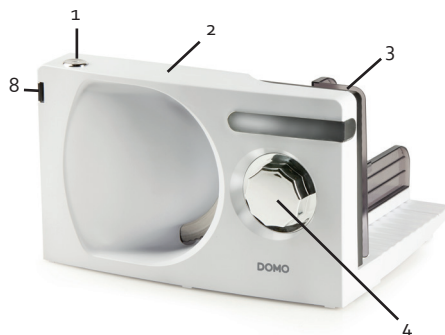

## AVANT LA PREMIÈRE UTILISATION

- Avant la première utilisation, enlevez tous les éléments d'emballage et les éventuels autocollants promotionnels.
- Vérifiez si vous avez reçu tous les accessoires et si l'appareil n'est pas endommagé.
- Nettoyez tous les composants à l'aide d'un chiffon humide.
- Placez l'appareil sur une surface solide et plane et ouvrez la tablette pliable complètement pour que les quatre pieds reposent sur la surface.
- Placez une assiette ou un plateau sur le côté de l'appareil afin qu'il puisse recevoir les tranches coupées.
- Vous pouvez humidifier le couteau avec une serviette humide au préalable afin d'éviter que les aliments y restent collés (voir la rubrique "Démontage lame"). Cela facilite également la découpe.

 Retirez chaque fois la fiche de la prise de courant avant d'ajouter ou de retirer des pièces ou de nettoyer l'appareil.

### MONTAGE PROTECTION DES MAINS

Placez la protection des mains (6) verticalement sur les ouvertures dans la plateforme coulissante (7) et appuyez fortement.

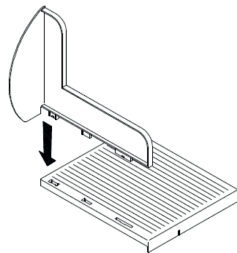

### MONTAGE PLATEFORME COULISSANTE

Placez les crochets en bas de la plateforme coulissante (7) sur le bord dans la tablette pliable (12) et poussez la plateforme coulissante vers le bas. Contrôlez la tablette coulissante pour s'assurer qu'elle soit bien fixée.

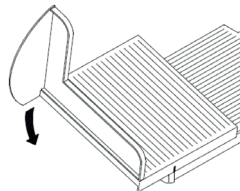

### MONTAGE POUSSOIR

Placez le poussoir (5) sur la protection des mains (6). ATTENTION: le poussoir peut être retiré seulement si vous voulez trancher de la nourriture d'une largeur de plus de 15 cm. Soyez très prudent dans ce cas. Gardez toujours vos doigts à distance de la lame tournante.

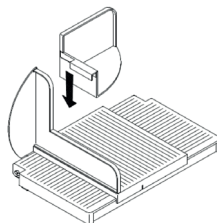

### ADAPTER L'ÉPAISSEUR DES TRANCHES

L'épaisseur peut être réglée de 1 à 15 mm. Tournez le bouton pour régler l'épaisseur (4), jusqu'à ce que vous obteniez l'épaisseur souhaitée. L'indication sur la partie supérieure de l'appareil indique l'épaisseur.

### DEMONTAGE LAME

Tournez la vis de fixation de la lame (10) dans le sens des aiguilles. Réglez la plateforme d'appui sur la position la plus large, afin de pouvoir retirer plus facilement la lame. La lame et le boîtier de la machine peuvent être nettoyés à l'aide d'un chiffon humide.

Attention: La lame est aiguisée! Tenez toujours la vis en main pour fixer la lame.

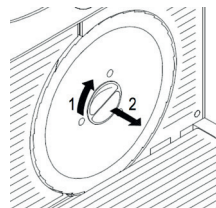

## UTILISATION

1. Retirez la plateforme coulissante (7) montée sur la tablette pliable (12), du bord tranchant de la lame.
2. Placez la nourriture sur la plateforme coulissante (7) et poussez contre la plateforme d'appui (9) avec le poussoir (5).
3. Appuyez sur le bouton de sécurité (8).
4. Appuyez sur l'interrupteur (1) pour actionner la lame.
5. Gardez l'interrupteur (1) enfoncé tant que vous voulez utiliser l'appareil. Vous pouvez relâcher le bouton de sécurité (8) lorsque vous appuyez sur l'interrupteur (1).
6. Glissez la plateforme coulissante (7) le long de la lame (11) tournante sur la tablette pliable (12).
7. Relâchez l'interrupteur (1) après l'utilisation.

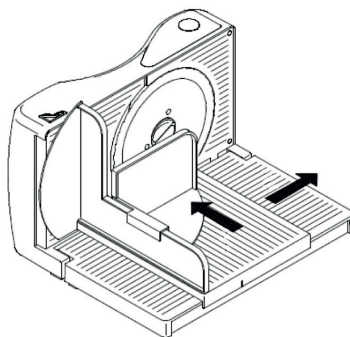

FR

### ATTENTION

Pour la nourriture d'une épaisseur de moins de 15 cm x 15 cm, vous devez toujours utiliser le poussoir. Pour des pièces plus larges, vous pouvez enlever le poussoir. Soyez très prudent dans ce cas!

Gardez toujours vos doigts à distance de la lame tournante.

N'utilisez jamais la trancheuse plus de 5 minutes d'affilée.

Laissez d'abord refroidir l'appareil avant de le réutiliser.

La lame n'est pas conçue pour couper de la nourriture congelée ou des os.

### ÉVITEZ LA SURCHARGE

Si l'appareil est surchargé, vous ressentirez une légère vibration dans l'appareil. La lame tourne alors très lentement ou s'arrête de tourner. Dans ce cas, vous feriez mieux d'éteindre la machine et de laisser l'appareil refroidir pendant 15 minutes avant de le réutiliser.

## NETTOYAGE ET ENTRETIEN

- Retirez la fiche de la prise de courant.
- Ne plongez jamais l'appareil dans de l'eau.
- Réglez l'épaisseur de tranche sur la position minimum avant de nettoyer l'appareil.
- Retirez la lame de l'appareil en dévissant la vis au centre de la lame dans le sens des aiguilles d'une montre, puis en la dégageant vers l'extérieur.
- Nettoyez la trancheuse immédiatement après chaque utilisation pour éviter que les restes de nourriture sèchent.
- Il pourrait être nécessaire de nettoyer l'appareil avec du détergent et de l'eau pour éliminer les restes de nourriture grasse.
- N'utilisez pas des objets pointus ou aiguisés pour enlever des restes de la lame.
- Le boîtier de la machine peut être nettoyé à l'aide d'un chiffon humide.
- La lame, la plateforme coulissante et le poussoir doivent être nettoyés avec de l'eau et du savon. Rincez et séchez bien les pièces avant de les assembler à nouveau.
- N'utilisez jamais des produits d'entretien agressifs ou des éponges à recruser pour nettoyer l'appareil.
- Ne placez pas les pièces dans le lave-vaisselle.
- L'appareil doit être entièrement sec et refroidi avant d'être rangé.

## MISE AU REBUT

FR

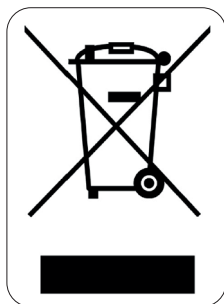

Ce symbole sur le produit ou son emballage indique que ce produit ne peut être traité comme déchet ménager. Il doit plutôt être remis au point de ramassage concerné, se chargeant du recyclage du matériel électrique et électronique. En vous assurant que ce produit est éliminé correctement, vous favorisez la prévention des conséquences négatives pour l'environnement et la santé humaine qui, sinon, seraient le résultat d'un traitement inapproprié des déchets de ce produit. Pour obtenir plus de détails sur le recyclage de ce produit, veuillez prendre contact avec le bureau municipal de votre région, votre service d'élimination des déchets ménagers ou le magasin où vous avez acheté le produit.

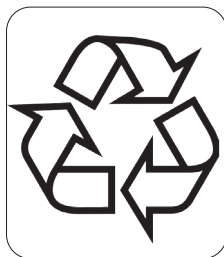

L'emballage est recyclable. Traitez l'emballage écologiquement.



## GARANTIE

Sehr geehrte Kundin, sehr geehrter Kunde,  
Sämtliche unserer Produkte unterliegen einer strengen Qualitätskontrolle,  
bevor sie Ihnen angeboten werden. Sollten dennoch  
Probleme mit Ihrem Gerät auftreten, bedauern wir dies zutiefst.  
Wir möchten Sie in diesem Fall bitten, unseren Kundenservice zu kontaktieren.  
Unsere Mitarbeiter helfen Ihnen gern weiter!



+32 14 21 71 91



info@linea2000.be

Montag – Donnerstag: 8:30 Uhr – 12:00 Uhr und von 13:00 Uhr – 17:00 Uhr

Freitag: 8:30 Uhr – 12:00 Uhr und von 13:00 Uhr – 16:30 Uhr

Dieses Gerät hat eine Garantiefrist von 2 Jahren ab dem Kaufdatum. Während der Garantiezeit übernimmt der Hersteller die vollständige Verantwortung für Mängel, die nachweislich auf Material- oder Konstruktionsfehler zurückzuführen sind. Wenn derartige Mängel auftreten, wird das Gerät wenn nötig ausgetauscht oder repariert. Die Garantiezeit von 2 Jahren beginnt in diesem Moment nicht erneut, sondern sie läuft bis 2 Jahre nach dem Kaufdatum weiter. Die Garantie wird auf der Grundlage des Kassenbons gewährt.

Die Garantie auf Accessoires und Verschleißteile beträgt 6 Monate.

Die Garantie und die Verantwortung/Haftung des Lieferanten und Herstellers entfallen automatisch in den folgenden Fällen:

- Bei Nichtbeachtung der Anweisungen in dieser Bedienungsanleitung.
- Bei falschem Anschluss, z.B. bei einer zu hohen Stromspannung.
- Bei falscher, grober oder abnormaler Verwendung.
- Bei unzureichender oder falscher Wartung.
- Bei vom Verbraucher oder von nicht ermächtigten Dritten vorgenommenen Reparaturen oder Änderungen am Gerät.
- Bei der Verwendung von Ersatzteilen oder Accessoires, die nicht vom Lieferanten / Hersteller empfohlen oder geliefert werden.

## SICHERHEITSVORKEHRUNGEN

Wenn Sie elektrische Geräte verwenden, müssen folgende Sicherheitshinweise beachtet werden:

- Lesen Sie diese Hinweise sorgfältig durch. Bewahren Sie diese Bedienungsanleitung zum späteren Nachschlagen auf.
- Entfernen Sie vor dem ersten Gebrauch alle Verpackungsmaterialien und möglichen Werbeaufkleber. Sorgen Sie dafür, dass Kinder nicht mit den Verpackungsmaterialien spielen.
- Dieses Gerät eignet sich für den Einsatz im Haushalt und in ähnlichen Umfeldern, zum Beispiel in folgenden Bereichen:
  - Küchenbereich für Mitarbeiter von Geschäften, Büros und anderen ähnlichen beruflichen Umfeldern.
  - Bauernhöfe
  - Hotel- und Motelzimmer und andere Bereiche mit wohnungsähnlichem Charakter
  - Gästezimmer oder Ähnliches

- Dieses Gerät darf von Kindern ab 16 Jahren und Menschen mit körperlichen oder sensorischen Behinderungen oder Menschen mit eingeschränkten geistigen Fähigkeiten oder mangelnder Erfahrung bzw. Sachkenntnis unter der Bedingung verwendet werden, dass diese Personen beaufsichtigt werden oder sie eine Anleitung zur sicheren Verwendung des Geräts erhalten haben und sich der Gefahren bei der Verwendung des Geräts bewusst sind. Kinder dürfen nicht mit dem Gerät spielen. Die Wartung und Reinigung des Geräts darf nicht durch Kinder ausgeführt werden, außer diese sind älter als 16 Jahre und werden von einem Erwachsenen beaufsichtigt.
- Sämtliche Reparaturen, abgesehen von der gewöhnlichen Pflege, sind durch den Hersteller oder dessen Kundendienst zu übernehmen.
- Für Unfälle oder Schäden, die durch die Nichtbefolgung dieser Regeln verursacht werden, haften Sie selbst. Weder der Hersteller noch der Importeur oder der Lieferant können in solchen Fällen zur Verantwortung gezogen werden.

### ⚠ ELEKTRISCHE WARNHINWEISE

- Zur Vermeidung von Unfällen sollte das Gerät nicht mit einem externen Zusatzgerät, wie z. B. über einen externen Timer oder Fernbedienung, oder an einen Stromkreislauf angeschlossen werden, der regelmäßig ein- und ausgeschaltet wird.
- Netzstecker ziehen, wenn das Gerät nicht in Gebrauch ist, bevor Teile montiert oder abmontiert werden und vor der Reinigung. Stellen Sie zunächst alle Schalter auf „Aus“ und ziehen Sie den Stecker selbst aus der Steckdose. Ziehen Sie den Stecker nie am Netzkabel aus der Steckdose.
- Vor Gebrauch überprüfen, ob die auf dem Gerät angegebene Spannung mit dem des Stromnetzes übereinstimmt.
- Das Netzkabel muss stets an eine Steckdose angeschlossen werden, die gemäß den örtlichen Standards und Normen isoliert und geerdet wurde.
- Lassen Sie das Netzkabel nicht auf einer heißen Oberfläche oder über einen Tischrand oder eine Arbeitsplatte herunter hängen.
- Das elektrische Kabel von heißen Teilen entfernt halten und das Gerät nicht abdecken.
- Rollen Sie das Netzkabel vollständig ab, um eine Überhitzung des Kabels zu vermeiden. Lassen Sie das Netzkabel nicht unter oder rund um das Gerät hängen.
- Verschieben Sie das Gerät nicht, indem Sie am Netzkabel ziehen. Achten Sie darauf, dass das Netzkabel sich nicht verwickeln kann. Wickeln Sie das Netzkabel niemals um das Gerät und knicken Sie das Netzkabel nicht.
- Das Gerät darf nicht mit einem Verlängerungskabel oder einer Verteilersteckdose verwendet werden.
- Verwenden Sie das Gerät nie, wenn das Netzkabel oder der Stecker beschädigt ist, wenn es nicht richtig funktioniert oder beschädigt ist. Bringen Sie das Gerät in diesem Fall zur Durchsicht, Reparatur oder für elektrische/mechanische Anpassungen zum Kundendienst von DOMO oder zum nächstgelegenen Servicecenter. Versuchen Sie nie, das Gerät selbst zu reparieren.

### ⚠ ANSCHLUSS

- Halten Sie das Gerät von brennbaren Materialien, Gas und explosiven Stoffen fern.
- Verwenden Sie das Gerät nicht im Freien.
- Stellen Sie das Gerät immer auf eine stabile, flache und trockene Oberfläche.
- Stellen Sie das Gerät nicht in der Nähe oder auf einer Gasflamme, einer elektrischen Platte oder an einer Stelle ab, auf der es in Kontakt mit einem Elektroofen oder einem anderen heißen Gerät kommen kann.

## ⚠ GEBRAUCH

- Gerät nur für den vorgesehenen Zweck verwenden.
- Das Gerät ist nur auf den privaten Gebrauch ausgelegt. Der Hersteller ist nicht verantwortlich für Unfälle, die als Folge von unsachgemäßem Gebrauch des Geräts oder Nichtbefolgen der in dieser Anleitung aufgeführten Regeln entstehen.
- Eingeschaltetes Gerät nie unbeaufsichtigt stehen lassen.
- Verwenden Sie das Gerät nicht mit nassen Händen.
- Durch die Verwendung von Zubehör, das nicht vom Hersteller empfohlen oder verkauft wird, besteht die Gefahr von Brand, elektrischen Schläges oder von Verletzungen. Verwenden Sie nur das Zubehör, das mit dem Gerät mitgeliefert wird.

## ⚠ REINIGUNG UND WARTUNG

- Tauchen Sie das Gerät, das Kabel oder den Stecker auf keinen Fall in Wasser oder andere Flüssigkeiten. Dies dient der Vermeidung von elektrischen Stromschlägen und Feuer.
- Wenn das Gerät nicht gut gewartet wird, kann dies die Lebensdauer des Geräts drastisch verringern und zu Gefahrensituationen führen.

## ⚠ PRODUKTSPEZIFISCHE WARNHINWEISE

- Stellen Sie den Alleschneider niemals in der Nähe einer Wärmequelle auf.
- Die Schneidemaschine kann Fleisch, Brot, Gemüse oder Käse schneiden. Verwenden Sie die Maschine nicht, um Gefrierware oder Knochen zu schneiden. Verwenden Sie sie auch nicht für Lebensmittel mit dicker Schale (z. B. Kokosnüsse) oder großen Kernen, Rollbraten mit Bratenschnur oder noch verpackte Lebensmittel (z. B. in Alufolie).
- Verwenden Sie das Gerät nur, wenn das Messer richtig fest sitzt.
- Beim Umgang mit dem Schneidemesser ist jederzeit Vorsicht geboten, vor allem beim Abbau und der Reinigung des Schneidmessers. Die Hände sollten nicht in die Nähe der scharfen Schneidkante kommen.
- Das Messer ist scharf. Seien Sie besonders vorsichtig. Achten Sie darauf, dass Sie nicht mit der Hand in die Nähe der Schneidefläche kommen.
- Dieses Gerät ist grundsätzlich mit dem Schlitten und dem Restehalter zu verwenden, es sei denn, dies ist aufgrund von Größe oder Form des zu schneidenden Speiseobjekts nicht möglich.
- Bringen Sie Ihre Finger nicht in die Nähe des scharfen Randes des Messers, wenn Sie das Gerät benutzen.
- Dieser Typ von Gerät kann nicht unaufhörlich funktionieren; es ist kein professionelles Gerät. Es ist notwendig, von Zeit zu Zeit Pausen einzulegen. Die maximal zugelassene kontinuierliche Betriebsdauer beträgt 5 Min.
- Berühren Sie niemals das Messer, während das Gerät in Betrieb ist. Versuchen Sie außerdem niemals, die Bewegung des Messers irgendwie anzuhalten.
- Das Messer kommt mit dem Schnittgut in Berührung. Wir empfehlen daher, das Gerät nach jedem Gebrauch zu reinigen. Entfernen Sie immer erst den Stecker aus der Steckdose, bevor Sie das Gerät reinigen.
- Tauchen Sie den Alleschneider nie in Wasser oder eine andere Flüssigkeit. Reinigen Sie das Gerät nicht in der Spülmaschine.

BEWAHREN SIE DIESE HINWEISE ZUM SPÄTEREN NACHSCHLAGEN AUF

## TEILE

1. EIN-/AUS-Schalter
2. Gehäuse
3. Anzeige der Schnittstärke
4. Knopf für die Einstellung der Schnittstärke
5. Schieber mit Fingerschutz
6. Handschutz
7. Schiebeplatte
8. Sicherheitsknopf
9. Stützplatte
10. Feststellschraube für das Messer
11. Messer
12. Faltbares Tablett

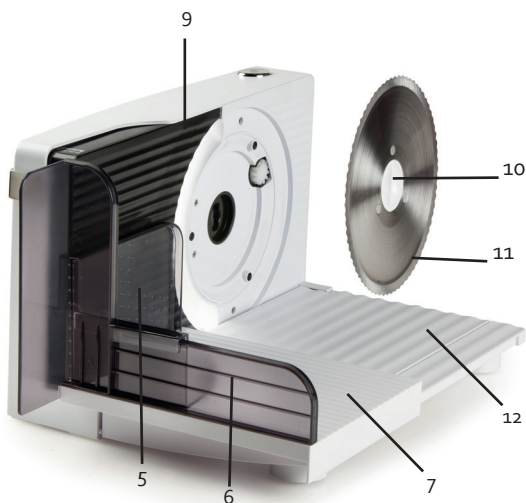

## VOR DER ERSTEN INBETRIEBNAHME

- Beim ersten Gebrauch Verpackungsmaterial und mögliche Werbeaufkleber komplett entfernen.
- Überprüfen Sie, ob alle Zubehörteile im Lieferumfang des Geräts enthalten sind und ob das Gerät nicht beschädigt ist.
- Reinigen Sie alle Teile mit einem feuchten Tuch.
- Stellen Sie das Gerät auf eine ebene und stabile Oberfläche und klappen Sie das faltbare Tablett völlig auf, so dass die vier Füßchen auf der Oberfläche stehen.
- Einen Teller oder eine Auffangschale an die Seite des Geräts stellen, um die Scheiben aufzufangen.
- Sie können das Messer zuvor mit einem feuchten Handtuch befeuchten, um zu verhindern, dass Lebensmittel daran kleben bleiben (siehe Abschnitt "Demontage Messer"). Dies erleichtert auch das Schneiden.

**⚠** Entfernen Sie stets den Stecker aus der Steckdose, bevor Sie Geräteteile in das Gerät einsetzen oder aus diesem herausnehmen oder bevor Sie das Gerät reinigen.

## MONTAGE HANDSCHUTZ

Setzen Sie den Handschutz (6) senkrecht auf die Öffnungen in der Schiebeplatte (7) und drücken Sie ihn gut an.

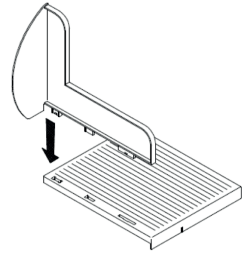

## MONTAGE SCHIEBEPLATTE

Platzieren Sie die Haken auf der Unterseite der Schiebeplatte (7) auf die Kante im faltbaren Tablett (12) und drücken Sie die Schiebeplatte nach unten. Überprüfen Sie das Schiebetablett, um sicher zu stellen, dass dieses fest sitzt.

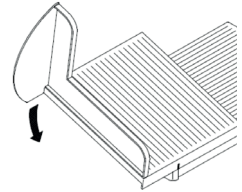

## MONTAGE SCHIEBER

Setzen Sie den Schieber (5) auf den Handschutz (6). ACHTUNG: Der Schieber darf nur entfernt werden, wenn das Schnittgut länger als 15 cm ist. Seien Sie in diesem Fall besonders vorsichtig. Halten Sie Ihre Finger stets von dem sich drehenden Messer fern.

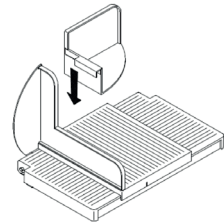

## SCHNITTSTÄRKE EINSTELLEN

Die Schnittstärke kann von 1 bis 15 mm eingestellt werden. Drehen Sie an dem Knopf für die Einstellung der Schnittstärke (4), bis die gewünschte Schnittstärke erreicht ist. Die Schnittstärkenmarkierung oben am Gerät gibt die Schnittstärke an.

## DEMONTAGE MESSER

Drehen Sie die Feststellschraube für das Messer (10) im Uhrzeigersinn. Stellen Sie die Stützplatte auf die stärkste Schnittstärke, sodass Sie das Messer leicht entfernen können. Das Messer und das Gehäuse können mit einem feuchten Tuch gereinigt werden. Achtung: Das Messer ist scharf! Halten Sie das Messer immer an der Schraube fest, um es zu befestigen.

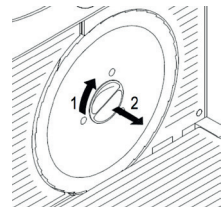

## GEBRAUCH

1. Ziehen Sie die Schiebeplatte (7), die auf dem faltbaren Tablett (12) montiert ist, vom Schneiderand des Messers weg.
2. Legen Sie das Schnittgut auf die Schiebeplatte (7) und drücken Sie es mit dem Schieber (5) gegen die Stützplatte (9).
3. Drücken Sie den Sicherheitsknopf (8) ein.
4. Drücken Sie den EIN-/AUS-Schalter (1), um das Messer in Bewegung zu setzen.
5. Halten Sie den EIN-/AUS-Schalter (1) gedrückt, solange Sie das Gerät benutzen möchten. Den Sicherheitsknopf (8) dürfen Sie loslassen, wenn Sie den EIN-/AUS-Schalter (1) eindrücken.
6. Schieben Sie die Schiebeplatte (7) am sich drehenden Messer (11) entlang auf dem faltbaren Tablett (12) hin und her.
7. Lassen Sie den EIN-/AUS-Schalter (1) nach Gebrauch los.

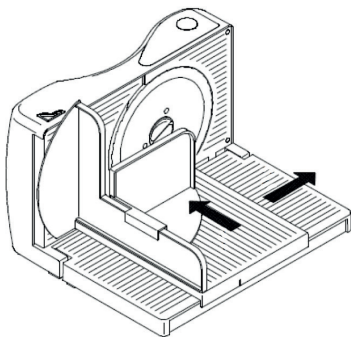

### ACHTUNG

Für Schnittgut mit einer Größe von weniger als 15 cm x 15 cm müssen Sie stets den Schieber verwenden. Für größere Stücke können Sie den Schieber auch entfernen. Seien Sie dann besonders vorsichtig! Halten Sie Ihre Finger stets von dem sich drehenden Messer fern. Benutzen Sie die Maschine nie länger als 5 Minuten am Stück. Lassen Sie das Gerät erst abkühlen, bevor Sie es erneut benutzen. Das Messer ist nicht zum Schneiden von gefrorenem Schnittgut oder Fleisch mit Knochen geeignet.

### VERMEIDEN SIE EIN ÜBERLADEN

Wenn das Gerät überladen ist, ist eine leichte Vibration des Geräts zu spüren. Das Messer dreht sich dann sehr langsam oder hört auf, sich zu drehen. In diesem Fall schalten Sie die Maschine am besten aus und lassen Sie das Gerät 15 Minuten abkühlen, bevor Sie es erneut benutzen.

## REINIGUNG UND WARTUNG

- Entfernen Sie den Stecker aus der Steckdose.
- Tauchen Sie das Gerät nie in Wasser.
- Vor dem Reinigen des Geräts die Schnittstärke zurück auf minimum stellen.
- Messer aus dem Gerät nehmen durch Lockern der Schraube, die sich in der Mitte des Messers befindet. Schraube im Uhrzeigersinn drehen und nach außen ziehen.
- Reinigen Sie den Allerschneider nach jedem Gebrauch sofort, um das Antrocknen zurückgebliebener Essensreste zu verhindern.
- Es kann notwendig sein, das Gerät mit einem Reinigungsmittel und Wasser zu reinigen, um Reste von ölhaltigem Essen zu entfernen.
- Verwenden Sie keine spitzen oder scharfen Gegenstände, um zwischen dem Messer befindliche Reste zu entfernen.
- Das Gehäuse kann mit einem feuchten Tuch gereinigt werden.

- Das Messer, die Schiebepatte und der Schieber müssen in Seifenwasser gereinigt werden. Spülen und trocknen Sie die Geräteteile gründlich ab, bevor Sie diese erneut montieren.
- Verwenden Sie niemals aggressive Reinigungsmittel oder Scheuerschwämme, um das Gerät zu reinigen.
- Reinigen Sie die Geräteteile nicht in der Spülmaschine.
- Das Gerät muss vollständig trocken und abgekühlt sein, bevor Sie es wegräumen können.

## ENTSORGEN

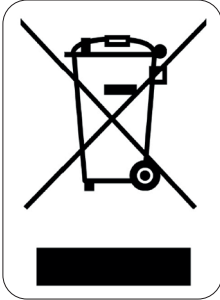

Dieses Symbol auf dem Produkt oder seiner Verpackung weist darauf hin, dass dieses Produkt nicht als normaler Haushaltsabfall zu behandeln ist, sondern an einem Sammelpunkt für das Recycling von elektrischen und elektronischen Geräten abgegeben werden muss. Durch Ihren Beitrag zum korrekten Entsorgen dieses Produkts schützen Sie die Umwelt und die Gesundheit Ihrer Mitmenschen. Umwelt und Gesundheit werden durch falsches Entsorgen gefährdet. Weitere Informationen über das Recycling dieses Produkts erhalten Sie von Ihrem Rathaus, Ihrer Müllabfuhr oder dem Geschäft, in dem Sie das Produkt gekauft haben.

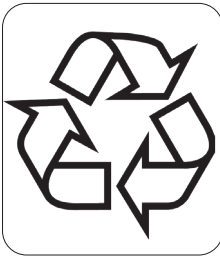

Das Verpackungsmaterial ist wiederverwertbar. Entsorgen Sie die Verpackung umweltgerecht und führen Sie sie der Wertstoffsammlung zu.

## WARRANTY

Dear client ,

All of our products are always submitted to a strict quality control before they are sold to you.

Should you nevertheless experience problems with your device, we sincerely regret this.

In that case, we kindly request you to contact our customer service.

Our staff will gladly assist you.



+32 14 21 71 91



info@linea2000.be

Monday – Thursday: 8.30 – 12.00 and 13.00 – 17.00

Friday: 8.30 – 12.00 and 13.00 – 16.30

This appliance has a two year warranty period. During this period the manufacturer is responsible for any failures that are the direct result of construction failure. When these failures occur the appliance will be repaired or replaced if necessary. The warranty will not be valid when the damage to the appliance is caused by wrong use, not following the instructions or repairs executed by a third party. The guarantee is issued with the original till receipt. All parts, which are subject to wear, are excluded from the warranty. If your device breaks down within the 2-year warranty period, you can return the device together with your receipt to the shop where you purchased it.

The guarantee on accessories and components that are liable to wear-and-tear is only 6 months.

The guarantee and responsibility of the supplier and manufacturer lapse automatically in the following cases:

- If the instructions in this manual have not been followed.
- In case of incorrect connection, e.g., electrical voltage that is too high.
- In case of incorrect, rough or abnormal use.
- In case of insufficient or incorrect maintenance.
- In case of repairs or alterations to the device by the consumer or non-authorized third parties.
- If the customer used parts or accessories that are not recommended or provided by the supplier / manufacturer.

## SAFETY INSTRUCTIONS

When using electrical appliances, basic safety precautions should always be taken, including the following:

- Read all instructions carefully. Keep this manual for future reference.
- Make sure all packaging materials and promotional stickers have been removed before using the appliance for the first time. Make sure children cannot play with the packaging materials.
- This appliance is intended to be used in household and similar applications such as:
  - staff kitchen areas in shops, offices and other working environments;
  - farm houses;
  - by clients in hotels, motels and other residential type environments;
  - bed and breakfast type environments.
- Children should be supervised to ensure that they do not play with the appliance.
- This appliance can be used by children aged from 16 years and above and persons with reduced physical, sensory or mental capabilities or lack of experience and knowledge if they have been given



supervision or instruction concerning use of the appliance in a safe way and understand the hazards involved. Children shall not play with the appliance. Cleaning and user maintenance shall not be made by children unless they are older than 16 and supervised.

- Keep the appliance and its cord out of reach of children younger than 16 years.
- All repairs should be carried out by the manufacturer or its aftersales service.
- Any injury or damage caused by failure to comply with these rules are at your own risk. Neither the manufacturer, importer, or the supplier may be held liable.

### **⚠ ELECTRICAL WARNINGS**

- In order to avoid a hazard this appliance must not be supplied through an external switching device, such as a timer or a separate remote control, or connected to a circuit that is regularly switched on and off by the utility.
- The appliance must be disconnected from its power source when not in use, during service and when replacing parts. Allow to cool before putting on or taking off parts, and before cleaning the appliance. To disconnect, turn controls to "OFF" or "o" position, then remove the plug from the wall. Never pull the cord or appliance to remove the plug from the socket.
- Check carefully that the voltage and frequency of the power net match the indications on the rating label of the appliance.
- The plug must be plugged into an appropriate outlet that is installed and grounded in accordance with all local standards and requirements.
- Do not let the power supply cord hang over the edge of a counter, or touch hot surfaces.
- Keep the power cord away from hot parts and don't cover the appliance.
- Unwrap the cord completely to prevent overheating of the cord. Do not allow the power cord supply to run underneath or around the unit.
- Never move the appliance by pulling the cord. Make sure the cord cannot get caught in any way. Do not wind the cord around the appliance and do not bend it.
- The appliance may not be used with an extension lead or a multiple socket.
- Do not operate this appliance with a damaged cord or plug or in the event the appliance malfunctions or has been damaged in any manner. Return the appliance to the DOMO Service Department or its service agent for examination, repair, or electrical or mechanical adjustment. Do not try to repair the appliance yourself.

### **⚠ INSTALLATION**

- Do not place near flammable materials, gases or explosives.
- Do not use or store this appliance outdoors.
- Always use the appliance on a steady, dry and level surface.
- Never place this appliance near a gas stove or electrical stove or in a place where it may come into contact with a warm appliance.

### **⚠ USE**

- Do not use this appliance for other than intended use.
- Only use the appliance for domestic use. The manufacturer cannot be held responsible for accidents that result from improper use of the appliance or not following the instructions described in this manual.
- Never leave the appliance unattended while it is functioning.
- Do not operate the appliance with wet hands.
- The use of accessories that are not recommended or sold by the manufacturer can cause fire, electrical shock or injuries. Only use the utensils delivered with the appliance.

## ⚠️ CLEANING AND MAINTENANCE

- To protect against electrical shock or burns, do not immerse unit, cord, or plug in water or other liquid.
- Failure to maintain this appliance in a clean condition could adversely affect the life of the appliance and possibly result in a hazardous situation.

## ⚠️ PRODUCT-SPECIFIC WARNINGS

- Never place the slicer near any source of heat.
- The slicer can be used to slice meat, bread, vegetables or cheese. Do not slice frozen food or meat with bones, food with a thick skin (e.g. coconuts) or large seeds, rolled roast without removing the string, wrappers (i.e. aluminium foil) or any hard, inedible food parts.
- Do not use the appliance, unless the blade is well in place.
- Handle the blade with the greatest possible care when you are removing it, cleaning it, or replacing it in the machine. Do not touch the cutting edge of the blade.
- The blade is extremely sharp. Be very careful. Make sure that your hand does not get close to the cutting surface.
- This appliance must be used with the sliding feed table and the piece holder in position unless this is not possible due to the size or shape of the food.
- Keep your fingers well away from the sharp blade when the slicer is being used.
- This kind of appliance cannot function continuously; it is not a professional type of appliance. It is necessary to make temporary stops. The maximum continuous usage time is 5 min.
- Never touch the blade when the appliance is in use. Furthermore, never try to stop the movement of the blade in any way whatsoever.
- The blade comes into contact with food. We advise you to clean the machine each time you use it. Make sure that you always remove the plug from the mains socket before starting to clean the machine.
- Never immerse the machine in water or any other liquid. Never place the machine in a dishwasher.

SAVE THESE INSTRUCTIONS FOR FUTURE REFERENCE

## PARTS

1. On/off switch
2. Housing
3. Thickness indicator
4. Knob (dial) for adjusting thickness
5. Food pusher with finger protection
6. Hand protection
7. Food carriage
8. Safety switch
9. Support platform
10. Screw for fastening the blade
11. Blade
12. Foldable tray

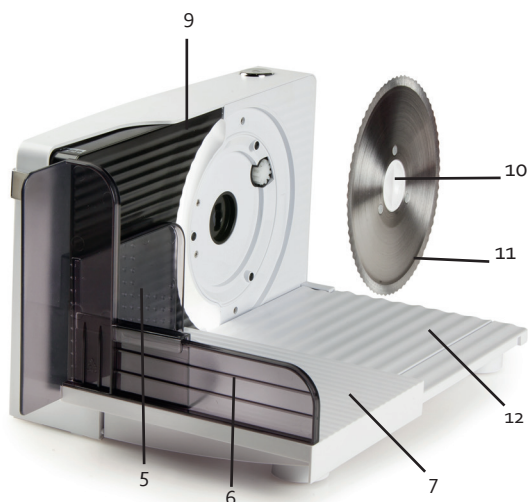
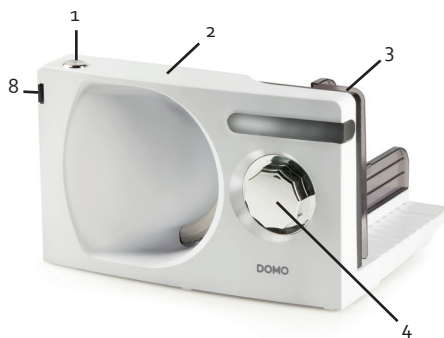

## BEFORE THE FIRST USE

- Before use, remove all packaging materials and any promotional stickers.
- Check that all accessories for the device are present and that the unit is not damaged.
- Clean all parts with a moist cloth.
- Put the appliance on a level, stable surface and unfold the foldable tray completely so that the four little feet rest on the surface.
- Place a tray or plate at the side of the appliance to catch the slices.
- To prevent food from sticking to the appliance, you can moisten the blade with a wet towel beforehand (see chapter "Dismantling blade"). This also allows you to slice more easily.

 Always remove the plug from the mains socket before adding or removing parts or cleaning.

### ASSEMBLY HAND PROTECTION

Place the hand protection (6) straight into the openings in the sliding carriage (7) and press firmly.

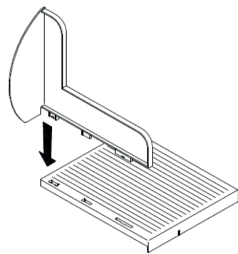

### ASSEMBLY FOOD CARRIAGE

Place the hooks at the bottom of the food carriage (7) on the edge in the foldable carriage (12) and press down the food carriage. Carefully check the food carriage to make sure it is secured properly.

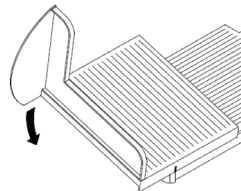

### ASSEMBLY FOOD PUSHER

Place the food pusher (5) on top of the hand protection (6). CAUTION: it is only safe to remove the food pusher if the food that you wish to slice is longer than 15 cm. If using the appliance without the food pusher, then extra care must be taken. Always keep your fingers/thumb well away from the rotating blade.

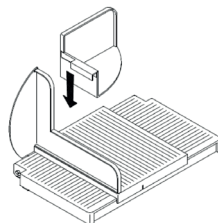

### ADJUST SLICING THICKNESS

The slicing thickness can be adjusted from 1 to 15 mm. Turn the dial (knob) for adjusting thickness (4), to the desired gauge. The thickness indicator at the top of the slicer shows the selected thickness.

### DISMANTLING BLADE

Turn the screw for fastening the blade (10) clockwise. Adjust the support platform to the thickest setting so that it is easier to remove the blade. The blade and the machine casing can be cleaned with a disposable damp cloth. Take great care: The blade is razor-sharp! Always hold onto it by the screw used for fastening it.

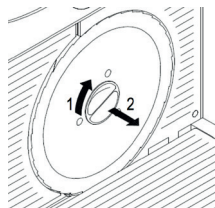

## USE

1. Pull the food carriage (7) that is attached to the foldable tray (12) away from the cutting edge of the blade.
2. Place the food on the food carriage (7) and push it against the support platform (9) with the food pusher (5).
3. Press the safety button (8) and hold it in.
4. Press the on/off switch (1) to start the machine so that the blade starts rotating.
5. Keep the on/off switch (1) pressed in for as long as you wish to continue slicing. You can release the safety button (8) when you press in the on/off switch (1).
6. Slide the food carriage (7) backwards and forwards along the rotating blade (11) on the foldable tray (12).
7. Release the on/off switch (1) when you are finished.

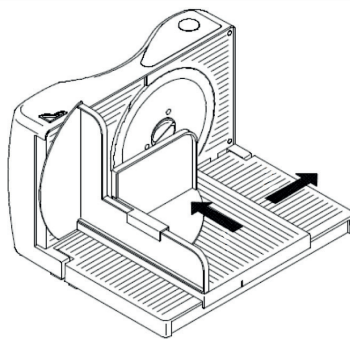

## CAUTION

You must always use the food pusher when slicing food that is smaller than 15 cm x 15 cm. For larger pieces you can remove the food pusher. If you remove the protection, take extra care!

Hold your fingers well away from the rotating blade.

Never use the machine for longer than 5 minutes in any one session.

First allow the machine to cool down before you use it again.

The blade is not suitable for cutting frozen products or meat with bones.

## PREVENT OVERLOADING

The appliance will vibrate slightly if it is overloaded. The blade will rotate very slowly or it will stop rotating altogether. In that case, the best thing to do is switch off the machine for 15 minutes to allow it to cool down before using it again.

## CLEANING AND MAINTENANCE

- Remove the plug from the power outlet.
- Never immerse the machine in water.
- Before cleaning the appliance, set the slice thickness to the minimum.
- Remove the blade from the slicer by turning the screw in the middle of the blade clockwise and pulling the blade out. Be careful when removing the blade.
- Always clean the slicer immediately after use in order to prevent drying of food remains.
- In order to remove food residues rich in oil it may be necessary to use a detergent and water to clean the machine.
- Never use a pointed or sharp instrument to remove the remains of food from in between the blade and machine.
- The housing can be cleansed with a damp cloth.
- The blade, the food carriage and the food pusher must be cleaned in water with non-abrasive detergent/soap. Clean then rinse and dry the parts thoroughly before reassembly.
- Never use aggressive, abrasive cleansing products or scouring pads to clean the electrical slicer.
- Do not put the parts in a dishwasher.
- The appliance must be completely clean, dry and cooled off before storing it.

## ENVIRONMENTAL GUIDELINES

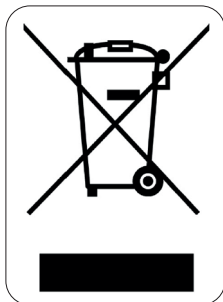

This symbol on the product or on its packaging indicates that this product may not be treated as household waste. Instead it must be brought to the applicable collection point for recycling of electrical and electronic equipment. By ensuring this product is disposed of correctly, you will help prevent potential negative consequences for the environment and human health, which could otherwise be caused by inappropriate waste handling of this product. For more detailed information about recycling of this product, please contact your local city office, your household waste disposal service or the shop where you purchased the product.



The packaging is recyclable. Please treat the packaging ecologically.

## GARANTIA

Este aparato tiene un periodo de garantía de 2 años a partir de la fecha de compra. Durante el periodo de garantía, el distribuidor será completamente responsable de los defectos directamente asignables a errores del material y fabricación. Cuando se detecten este tipo de errores, y siempre que se estime necesario, el aparato se sustituirá o reparará. A partir de ese momento, el periodo de garantía de 2 años no volverá a iniciarse, sino que seguirá siendo de 2 años a partir del momento de compra. La garantía se concede sobre la base del recibo de caja.

La garantía de los accesorios y componentes sujetos a desgaste es de 6 meses.

La garantía y la responsabilidad/imputabilidad del proveedor y el fabricante expiran automáticamente en los siguientes casos:

- Cuando no se cumplan las instrucciones que aparecen en este manual.
- En el caso de una conexión inadecuada, por ejemplo, a una tensión eléctrica demasiado alta.
- En caso de uso incorrecto, brusco o anormal.
- En caso de insuficiente o incorrecto mantenimiento.
- Si el consumidor o un tercero no autorizado realizan reparaciones o modificaciones en el aparato.
- Si se usan componentes o accesorios que no están recomendados o que no son suministrados por el proveedor/fabricante.

## INSTRUCCIONES DE SEGURIDAD

Cuando utilice aparatos eléctricos, se deben seguir las instrucciones de seguridad mencionadas a continuación:

- Lea detenidamente estas instrucciones. Conserve este manual para consultarlo posteriormente.
- Antes del primer uso retire todos los materiales de embalaje y etiquetas promocionales. Asegúrese de que los niños no puedan jugar con el material de embalaje.
- Este aparato es adecuado para su uso en el ámbito doméstico y entornos similares como:
  - Zona de cocina para el personal de tiendas, oficinas y otros entornos profesionales similares.
  - Granjas.
  - Habitaciones de hoteles y moteles, y otros entornos de carácter residencial.
  - Habitaciones de invitados o similares.
- Supervise en todo momento a los niños para que no jueguen con el aparato.
- Este aparato puede ser utilizado por niños de 16 años o más, personas con discapacidad física o sensorial, o personas con capacidad mental limitada o falta de experiencia o conocimiento, siempre, y en tanto en cuanto, dichas personas estén vigiladas o hayan recibido instrucciones sobre el uso del aparato de manera segura y conozcan los peligros del uso del mismo. Los niños no deben jugar con el ventilador. El mantenimiento y la limpieza del dispositivo no deben ser realizados por niños, a menos que tengan 16 años o más y estén supervisados por un adulto.
- Mantenga el aparato fuera del alcance de los niños.
- Todas las reparaciones aparte del mantenimiento ordinario de la unidad deben ser efectuadas por el fabricante o por su servicio post-venta.
- Los accidentes o los daños ocasionados por el no seguimiento de estas normas son su propia responsabilidad. Ni el fabricante, ni el importador ni el distribuidor pueden ser considerados responsables a este respecto.

## ⚠ ADVERTENCIAS ELÉCTRICAS

- Para evitar peligros, el aparato no debe ser controlado con un dispositivo externo, como un temporizador externo o un mando a distancia separado, ni debe conectarse a una red que se encienda y se apague con frecuencia.
- Saque el enchufe de la toma de corriente cuando no use el aparato, antes de montar o desmontar piezas y antes de limpiarlo. Ponga primero todos los botones en posición de apagado y desconecte el cable de alimentación de la toma de corriente. No tire nunca del cable de alimentación para sacar el enchufe de la toma de corriente.
- Antes de utilizarlo, compruebe si el voltaje indicado en el aparato coincide con el voltaje de la red eléctrica de su vivienda.
- El cable de alimentación debe estar conectado a una toma de corriente que debe haber sido instalada y conectada a tierra de acuerdo con las normas y reglamentos locales.
- No deje que el cable de alimentación cuelgue sobre superficies calientes o sobre el borde de una mesa o encimera.
- Mantenga el cable eléctrico lejos de las piezas calientes y no cubra el aparato.
- Desenrolle el cable de alimentación completamente para evitar el sobrecalentamiento del mismo. No permita que el cable de alimentación cuelgue por debajo o alrededor del aparato.
- Nunca desplace el aparato tirando del cable. Asegúrese de que el cable nunca se pueda enredar. Nunca enrolle el cable alrededor del aparato, ni lo doble.
- El aparato no se puede utilizar con un cable alargador o con una regleta.
- No utilice nunca el aparato si el cable de alimentación o el enchufe están dañados, después de un mal funcionamiento del aparato o cuando el aparato está dañado. En el caso de que el aparato esté dañado, llévelo al servicio de postventa de DOMO o al centro de servicio cualificado más cercano para su inspección, reparación o para realizar ajustes eléctricos/mecánicos. Nunca intente reparar el aparato por su cuenta.

## ⚠ INSTALACIÓN

- No coloque nunca el aparato cerca de materiales inflamables, gases o explosivos.
- No utilice el aparato al aire libre.
- Coloque siempre el aparato sobre una superficie firme, horizontal y seca.
- No encienda nunca el aparato cerca de una estufa de gas o eléctrica, ni en un lugar donde pueda entrar en contacto con un horno eléctrico o con otro aparato caliente.

## ⚠ USO

- Utilice el aparato únicamente para el fin para el que está destinado.
- Utilice el aparato sólo para uso doméstico. El fabricante no es responsable de los accidentes que resulten del uso incorrecto del aparato, ni del incumplimiento de las normas establecidas en este manual.
- No deje nunca sin vigilancia un aparato en marcha.
- No utilice el aparato con las manos mojadas.
- El uso de accesorios no recomendados o vendidos por el fabricante puede causar incendios, descargas eléctricas o lesiones. Solo debe utilizar los accesorios que se suministran con el aparato.

## ⚠ LIMPIEZA Y MANTENIMIENTO

- Nunca sumerja el aparato, el cable de alimentación o el enchufe en agua o en cualquier otro líquido. Esto evitará choques eléctricos o incendios.
- Si no se realiza un correcto mantenimiento del aparato, la vida útil del aparato se reducirá drásticamente y se podrían producir situaciones peligrosas.



### ⚠ ADVERTENCIAS ESPECÍFICAS DEL PRODUCTO

- Nunca coloque el cortafiambres cerca de una fuente de agua.
- El cortador se puede utilizar para cortar carne, pan, verduras o queso. No utilice el aparato para cortar alimentos congelados o huesos. Tampoco lo utilice para alimentos con cáscara gruesa (por ejemplo, cocos) o semillas grandes, rollos de carne con la cuerda aún atada o alimentos envueltos (por ejemplo, en papel de aluminio).
- Utilice el aparato sólo si la sierra está bien sujeta.
- Maneje la sierra con gran precaución durante la limpieza, y los traslados. No toque el borde de la sierra.
- La cuchilla está afilada. Tenga especial cuidado. Asegúrese de que su mano no está cerca de la superficie de corte.
- Este aparato siempre se debe utilizar con la bandeja para alimentos y la placa de presión, a menos que esto no sea posible debido al tamaño o a la forma de los alimentos.
- Cuando utilice el aparato, mantenga los dedos alejados del borde afilado de la cuchilla.
- Este tipo de aparato no puede funcionar ininterrumpidamente; no es un aparato profesional. Es necesario hacer pausas regulares. El tiempo máximo permitido de funcionamiento continuo es de 5 minutos.
- Nunca toque la cuchilla cuando el aparato se esté utilizando. Nunca intente detener el movimiento de la cuchilla de ninguna manera.
- El cuchillo entra en contacto con alimentos. Por lo tanto, le recomendamos limpiar el aparato después de cada uso. Antes de limpiar el aparato, siempre debe retirar el enchufe de la toma de corriente.
- Nunca sumerja el aparato en agua o en ningún otro líquido. Nunca introduzca el aparato en el lavavajillas.

CONSERVE ESTAS INSTRUCCIONES PARA CONSULTARLAS POSTERIORMENTE

## PIEZAS

1. Interruptor de encendido/apagado
2. Carcasa
3. Indicación de grosor
4. Ajuste del espesor de corte
5. Empujador de alimentos con protección para los dedos
6. Protección para las manos
7. Plataforma deslizante
8. Conmutador de seguridad
9. Plataforma de apoyo
10. Tornillo para fijar la cuchilla
11. Cuchilla de corte
12. Tabla plegable

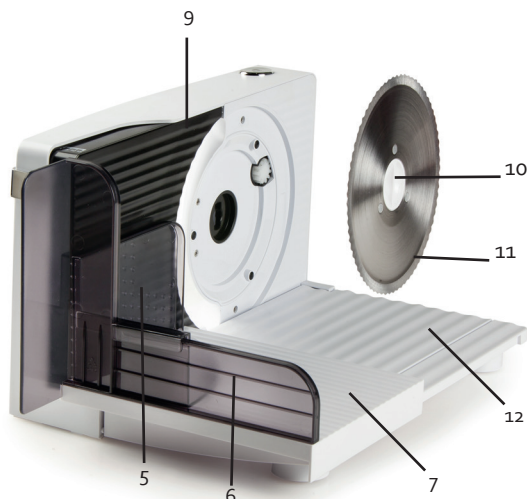
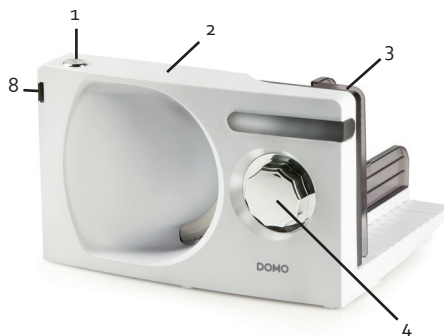

## ANTES DEL PRIMER USO

- Antes de usar el aparato por primera vez, retire todos los materiales del embalaje y, en su caso, las etiquetas adhesivas promocionales.
- Compruebe que todos los accesorios se encuentran en el aparato, así como que el aparato no está dañado.
- Limpie todos los componentes con un paño húmedo.
- Coloque la máquina de corte en una superficie plana y estable para evitar que la unidad se mueva y despliegue la tabla completamente para que las cuatro patas se apoyen sobre la superficie.
- Coloque el cuenco de la comida al lado del aparato para recoger los trozos.
- Para que no se adhiera ningún alimento, antes de usar el aparato puede humedecer un poco la cuchilla (véase el apartado: "Desmontaje de la cuchilla"). Además, esto también facilita el corte.

 Antes de añadir o retirar piezas, o antes de limpiar el aparato, no olvide retirar el enchufe de la toma de corriente.

### MONTAJE DE LA PROTECCIÓN PARA LAS MANOS

Coloque la protección para las manos (6) perpendicularmente a las aberturas de la plataforma deslizante (7) y presiónela hasta que encaje firmemente.

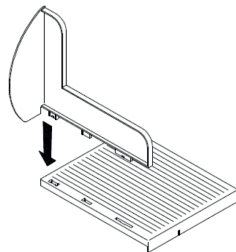

### MONTAJE DE LA PLATAFORMA DESLIZANTE

Coloque los ganchos de la parte inferior de la plataforma deslizante (7) en el borde de la tabla plegable (12) y presione la plataforma deslizante hacia abajo. Compruebe la tabla deslizante para asegurarse de que está correctamente fijada.

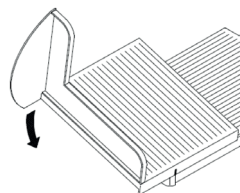

### MONTAJE DEL EMPUJADOR DE ALIMENTOS

Coloque el empujador de alimentos (5) sobre el protector para las manos (6). ATENCIÓN: el empujador de alimentos solo se puede retirar si la longitud del alimento que se quiere cortar supera los 15 cm. En ese caso debe ser especialmente cuidadoso. Siempre debe mantener los dedos alejados de la cuchilla en funcionamiento.

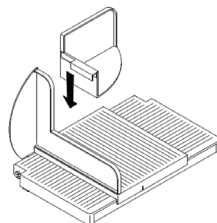

### AJUSTE DEL GROSOR DE LOS ALIMENTOS

El espesor de corte puede ser de 1 a 15 milímetros. Ajuste el espesor de corte deseado girando el control de grosor (4). La indicación de grosor presente en la parte superior del aparato indica el grosor.

### DESMONTAJE DE LA CUCHILLA

Gire el tornillo para fijar la cuchilla (10) hacia la derecha. Coloque la plataforma de apoyo en el ajuste más grueso para facilitar la extracción de la cuchilla. La cuchilla y la carcasa se pueden limpiar con un paño húmedo. Atención: ¡la cuchilla está afilada! Para fijar la cuchilla, sujete siempre el aparato por el tornillo.

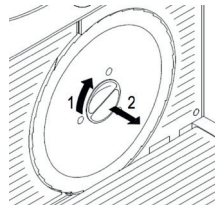

## USO

1. Tire de la plataforma deslizante (7) montada en la tabla plegable (12) para alejarla del filo de la cuchilla.
2. Coloque los alimentos en la plataforma deslizante (7). A continuación, empuje la plataforma deslizante contra la plataforma de apoyo (9) con el empujador de alimentos (5).
3. Presione el botón de seguridad (8).
4. Encienda el interruptor de encendido/apagado (1) para que gire la cuchilla.
5. Mantenga presionado el interruptor de encendido/apagado (1) durante el tiempo que desee utilizar el aparato. Puede soltar el botón de seguridad (8) cuando presione el interruptor de encendido/apagado (1).
6. Deslice la plataforma deslizante (7) hacia adelante y hacia atrás a lo largo de la cuchilla en funcionamiento (11) en la tabla plegable (12).
7. Suelte el interruptor de encendido/apagado (1) después de usar el aparato.

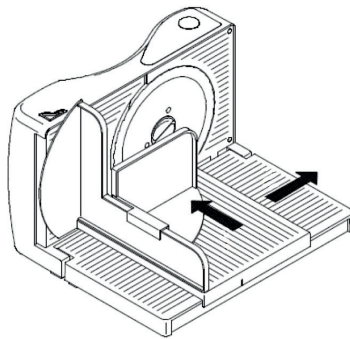

## ATENCIÓN

Para alimentos con un tamaño inferior a 15 cm x 15 cm siempre debe utilizar el empujador de alimentos. Para piezas más grandes puede retirar el empujador de alimentos. En ese caso debe ser especialmente cuidadoso.

Siempre debe mantener los dedos alejados de la cuchilla en funcionamiento.

No utilice la unidad más de 5 minutos seguidos.

Antes de volver a utilizar el aparato, primero debe dejar que este se enfríe completamente.

La cuchilla no es adecuada para cortar alimentos congelados o carne con huesos.

## EVITAR LA SOBRECARGA

Cuando el aparato está sobrecargado se podrá sentir una ligera vibración en el aparato. En ese caso, la cuchilla girará muy lentamente o dejará de girar. En este caso, antes de volver a utilizar el cortafiambres debe apagarlo y dejar que se enfríe durante 15 minutos.

## LIMPIEZA Y MANTENIMIENTO

- Antes de limpiar debe sacar siempre el enchufe de la toma.
- Nunca sumerja la unidad en agua.
- Ajuste el espesor de corte a minimum antes de limpiarlo.
- Saque la sierra del cortador girando el tornillo del centro de la sierra en el sentido de las agujas del reloj, y tirando hacia fuera.
- Limpie el cortafiambres inmediatamente después de cada uso para evitar que se sequen los restos de alimento que hayan quedado.
- Puede ser necesario limpiar el aparato con detergente y agua para eliminar los restos de alimentos ricos en aceite.
- No utilice objetos puntiagudos o afilados para eliminar los restos atrapados entre la cuchilla.
- La carcasa se puede limpiar con un paño húmedo.
- La cuchilla, la plataforma deslizante y el empujador de alimentos se deben limpiar con agua jabonosa. Aclare y seque bien las piezas antes de volver a montarlas.

- Nunca utilice un producto de limpieza agresivo o estropajos para limpiar el aparato.
- No introduzca las piezas en el lavavajillas.
- El aparato debe estar completamente seco y frío antes de guardarlo.

## DIRECTRICES MEDIOAMBIENTALES

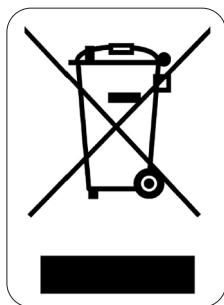

El símbolo en el producto o en el embalaje indica que este producto no puede ser tratado como residuo doméstico. Se debe llevar a un lugar en el que se reciclan equipos eléctricos y electrónicos. Si se asegura de que este producto se desecha correctamente, usted ayudará a evitar posibles consecuencias negativas para las personas y el medio ambiente que serían causados por un tratamiento de residuos inadecuado. Para obtener información más detallada sobre el reciclaje de este producto, póngase en contacto con su ayuntamiento, o con la empresa o departamento responsable del servicio de recogida de basura doméstica, o con la tienda donde adquirió el producto.

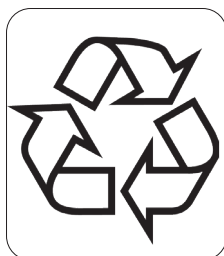

El material de embalaje es reciclable. Trate el embalaje de una manera medioambientalmente responsable.

## GARANZIA

La garanzia dell'apparecchio è valida per 2 anni a partire dalla data di acquisto. Durante il periodo di validità della garanzia, il distributore si assume la piena responsabilità dei difetti dei materiali o di quelli di fabbricazione. In caso di presenza di tali difetti, se necessario, si procederà alla sostituzione o alla riparazione dell'apparecchio. Il periodo di garanzia di 2 anni non ricomincia in quel momento, ma continua per 2 anni dalla data di acquisto dell'apparecchio. Per la garanzia fa fede la data riportata sullo scontrino. Se l'apparecchio si rivela difettoso nel periodo di validità della garanzia, cioè 2 anni, potete portarlo, insieme allo scontrino, nel negozio dove l'avete acquistato.

La garanzia sugli accessori e sui componenti soggetti a usura è di 6 mesi.

La garanzia e la responsabilità del negoziante e del produttore decadono automaticamente nei seguenti casi:

- mancata osservanza delle istruzioni contenute nel presente manuale;
- errato collegamento, per esempio con tensione elettrica troppo alta;
- uso errato, anormale e manesco;
- manutenzione insufficiente o errata;
- riparazione o modifiche all'apparecchio eseguite dal cliente o da terzi non autorizzati;
- uso di accessori o componenti non raccomandati o forniti dal negoziante o dal produttore.

## INDICAZIONI DI SICUREZZA

- Quando si utilizzano dispositivi elettrici, è necessario tenere presenti le seguenti istruzioni di sicurezza:
- Leggere con attenzione le presenti istruzioni. Conservare le istruzioni per possibili future consultazioni.
- Prima di utilizzare il prodotto, togliere tutti gli imballi e gli eventuali adesivi promozionali. Assicurarsi che i bambini non giochino con gli imballaggi.
- Questo apparecchio è destinato unicamente all'uso domestico e in ambienti analoghi, quali:
  - Angoli cottura riservati al personale nei negozi, negli uffici e in altri ambienti professionali
  - Fattorie
  - Camere di alberghi, motel e altre strutture ricettive residenziali
  - Camere per vacanze o ambienti analoghi
- L'apparecchio può essere utilizzato da bambini di età superiore a 16 anni e da persone con ridotte capacità fisiche, sensoriali o mentali, o con mancanza di esperienza o conoscenza, solo se sorvegliati o se hanno ricevuto istruzioni sull'uso sicuro dell'apparecchio e ne comprendono i rischi. I bambini non possono giocare con l'apparecchio. Le operazioni di pulizia e di manutenzione non devono essere effettuate dai bambini di età inferiore a 16 anni e senza sorveglianza.
- Tenere l'apparecchio fuori dalla portata dei bambini di età inferiore a 16 anni.
- Tutte le riparazioni che non rientrino nella normale manutenzione dell'apparecchio devono essere effettuate dal produttore o dal suo servizio assistenza.
- Gli incidenti o i danni causati dalla mancata osservanza delle presenti istruzioni sono responsabilità dell'utilizzatore. Non possono essere ritenuti responsabili per tali danni né il produttore, né l'importatore, né il fornitore.

### ⚠ AVVERTENZE ELETTRICHE

- Per evitare il rischio di incidenti, l'apparecchio non deve essere utilizzato con strumenti esterni, come ad esempio un timer o un sistema di telecomando separato e non deve essere collegato a una rete che viene accesa e spenta in continuazione.
- Togliere la spina dalla presa quando l'apparecchio non è in funzione, prima di montarne o smontarne i componenti e prima di pulirlo. Per staccare l'apparecchio dalla presa, assicurarsi che sia su "OFF" o in

posizione "o". Solo dopo sarà possibile staccarlo dalla presa. Non tirare mai il cavo di collegamento o l'apparecchio per staccare la spina dalla presa di corrente.

- Prima dell'uso, controllare che il voltaggio riportato sull'apparecchio corrisponda a quello della rete elettrica domestica.
- Il cavo di alimentazione deve essere sempre collegato a una presa installata correttamente e con messa a terra in conformità alla normativa locale vigente.
- Non lasciare il cavo di alimentazione penzolante sul bordo del tavolo o della cucina ed evitare che venga a contatto con superfici calde.
- Tenere il cavo di alimentazione lontano da superfici calde e non coprire l'apparecchio.
- Srotolare completamente il cavo di alimentazione per evitare che si surriscaldi. Non lasciare mai il cavo di alimentazione penzolante sotto l'apparecchio.
- Non spostare mai l'apparecchio tirandolo dal cavo. Assicurarsi che il cavo non possa aggrovigliarsi. Non avvolgerlo mai attorno all'apparecchio e non piegarlo mai.
- Non utilizzare l'apparecchio con una presa multipla. Non utilizzare mai l'apparecchio con una prolunga.
- Non utilizzare mai l'apparecchio se il cavo di alimentazione o la spina sono danneggiati, dopo un malfunzionamento o quando è danneggiato. Portare l'apparecchio al servizio assistenza post-vendita di DOMO Elektro o al centro assistenza autorizzato più vicino per farlo controllare, riparare o per apportare le necessarie modifiche elettriche o tecniche. Non cercare mai di riparare da soli l'apparecchio.

#### **⚠ INSTALLAZIONE**

- Non posizionare mai l'apparecchio vicino a materiali infiammabili, gas o esplosivi.
- Non utilizzare o conservare l'apparecchio all'aperto.
- Utilizzare sempre l'apparecchio su una superficie stabile, asciutta e in piano.
- Non posizionare mai l'apparecchio sopra o vicino a un fornello a gas o elettrico oppure in luoghi in cui possa venire a contatto con apparecchi a elevate temperature.

#### **⚠ UTILIZZO**

- Utilizzare l'apparecchio solo per lo scopo per cui è previsto.
- L'apparecchio è inteso solo per uso domestico. Il produttore non è responsabile per incidenti causati da uso improprio dell'apparecchio o dalla mancata osservanza delle istruzioni riportate nel presente manuale.
- Non fare funzionare l'apparecchio senza sorveglianza.
- Non utilizzare l'apparecchio con le mani bagnate.
- L'utilizzo di accessori non consigliati o non venduti dal produttore può causare incendi, scosse elettriche o lesioni. Utilizzare solo gli accessori forniti insieme all'apparecchio.

#### **⚠ PULIZIA E MANUTENZIONE**

- Non immergere mai l'apparecchio, il cavo o la spina in acqua o in altri liquidi. Questo per evitare scosse elettriche o incendi.
- Se l'apparecchio non viene pulito bene, la sua durata di vita può ridursi in modo drastico e possono verificarsi situazioni pericolose.

#### **⚠ SPECIFICHE PRODOTTO AVVERTENZE**

- Non collocare mai l'affettatrice nei pressi di una fonte di calore.
- L'affettatrice può essere utilizzata per affettare carne, pane, verdure e formaggio. Non utilizzare l'apparecchio per affettare alimenti congelati o ossi. Inoltre non utilizzarlo per alimenti con gusci spessi (ad es. noci di cocco) o semi grossi, rollé avvolti ancora da spago o alimenti imballati (ad es. in pellicola di alluminio).

- Utilizzare l'apparecchio solo se la lama è ben montata.
- Maneggiare la lama con estrema cautela durante la pulizia, la rimozione e il montaggio. Non toccare il bordo tagliente della lama.
- La lama è molto affilata. Agire con estrema cautela. Assicurarsi di non mettere le mani in prossimità della superficie tagliente.
- Questo apparecchio deve essere utilizzato sempre con il vassoio di raccolta e la piastra di pressione, a meno che non sia possibile per via della grandezza o forma degli alimenti che si affettano.
- Tenere le dita lontane dal bordo tagliente della lama quando si sta usando l'apparecchio.
- Questo tipo di apparecchio non può operare ininterrottamente: non è un apparecchio professionale. È necessario fare regolarmente delle pause. La durata di utilizzo ininterrotto massima è 5 minuti.
- Non toccare mai la lama quando l'apparecchio è in funzione. Non tentare mai e in nessun modo di interrompere il movimento della lama.
- La lama entra in contatto con gli alimenti. Si consiglia quindi di pulire l'apparecchio dopo ogni utilizzo. Rimuovere sempre la spina dalla presa di corrente prima di pulire l'apparecchio.
- Non immergere mai l'affettatrice in acqua o altri liquidi. Non mettere mai l'apparecchio nella lavastoviglie.

CONSERVARE LE ISTRUZIONI PER POSSIBILI FUTURE CONSULTAZIONI

## COMPONENTI

1. Pulsante di accensione/spengimento
2. Involucro
3. Indicazione spessore
4. Manopola per la regolazione dello spessore
5. Pressamerce con protezione per le dita
6. Protezione per le mani
7. Piano scorrevole
8. Interruttore di sicurezza
9. Piano di sostegno
10. Vite di fissaggio della lama
11. Lama
12. Piano richiudibile

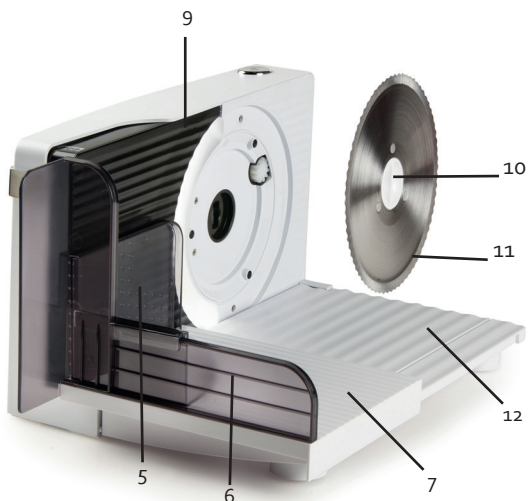
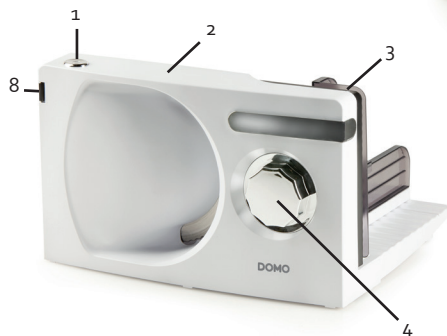



## PRIMA DELL'USO

- Rimuovere tutti i materiali di imballaggio ed eventuali adesivi promozionali prima del primo utilizzo.
- Verificare che tutti gli accessori siano presenti nella macchina e che non sia danneggiata.
- Pulire tutte le parti con un panno umido.
- Collocare l'apparecchio su una superficie piana e aprire completamente il piano richiudibile in modo che i quattro piedini poggino sulla superficie.
- Collocare un piatto o un contenitore accanto all'apparecchio come recipiente per il materiale affettato.
- Prima di cominciare è possibile inumidire leggermente la lama con un panno bagnato in modo che non rimangano attaccati frammenti di cibo (vedere la sezione: "Rimozione della lama"). In questo modo è inoltre più facile affettare.

 Rimuovere sempre la spina dalla presa di corrente prima di aggiungere o rimuovere componenti o di pulire l'apparecchio.

### MONTAGGIO DELLA PROTEZIONE PER LE MANI

Collocare la protezione per le mani (6) in perpendicolare sull'apertura nel piano scorrevole (7) e spingere bene.

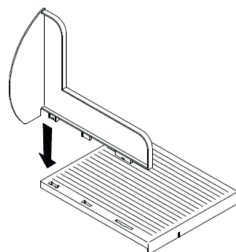

### MONTAGGIO DEL PIANO SCORREVOLE

Collocare i gancetti posti sul fondo del piano scorrevole (7) sul bordo nel piano richiudibile (12) e premere verso il basso il piano scorrevole. Controllare il piano scorrevole per accertarsi che sia ben fissato.

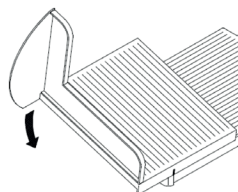

### MONTAGGIO DEL PRESSAMERCE

Collocare il pressamerce (5) sulla protezione per le mani (6). **ATTENZIONE:** il pressamerce può essere rimosso solo se gli alimenti che si intende affettare sono più lunghi di 15 cm. In tal caso agire con estrema cautela. Tenere sempre le dita lontano dalla lama rotante.

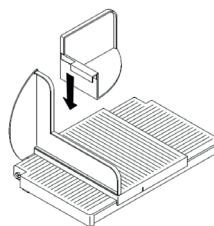

### REGOLAZIONE DELLO SPESSORE DI TAGLIO

Lo spessore di taglio può essere regolato tra 1 e 15 mm. Girare la manopola per regolare lo spessore (4) fino al raggiungimento dello spessore desiderato. Lo spessore è indicato sul lato superiore dell'apparecchio.

### RIMOZIONE DELLA LAMA

Girare in senso orario la vite di fissaggio della lama (10). Portare il piano di sostegno sulla posizione più ampia, in modo da poter rimuovere agevolmente la lama. È possibile pulire l'involucro e la lama con un panno umido. **Attenzione:** La lama è affilata! Per fissare la lama, afferrarla sempre dalla vite.

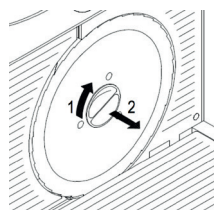

## UTILIZZO

1. Allontanare il piano scorrevole (7), montato sul piano richiudibile (12), dal bordo tagliente della lama.
2. Collocare l'alimento sul piano scorrevole (7) e spingerlo contro il piano di sostegno (9) con il pressamerce (5).
3. Premere il pulsante di sicurezza (8).
4. Premere l'interruttore di accensione/spegnimento (1) per azionare la lama.
5. Tenere premuto l'interruttore di accensione/spegnimento (1) fintanto che si intende utilizzare l'apparecchio. È possibile rilasciare il pulsante di sicurezza (8) quando si preme l'interruttore di accensione/spegnimento (1).
6. Muovere il piano scorrevole (7) avanti e indietro in corrispondenza della lama rotante (11) sul piano richiudibile (12).
7. Dopo l'utilizzo rilasciare l'interruttore di accensione/spegnimento (1).

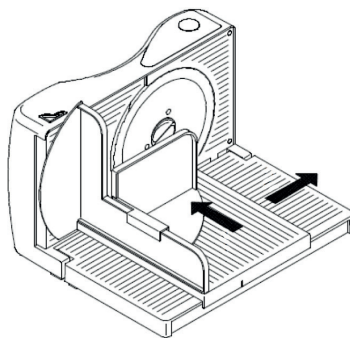

## ATTENZIONE

Per alimenti di dimensioni inferiori a 15 x 15 cm bisogna usare sempre il pressamerce. Per alimenti di dimensioni più grandi è possibile rimuovere il pressamerce. In tal caso agire con estrema cautela! Tenere sempre le dita lontano dalla lama rotante.

Non utilizzare mai l'affettatrice ininterrottamente per più di 5 minuti.

Lasciar raffreddare l'apparecchio prima di ricominciare a usarlo.

La lama non è adatta per affettare alimenti congelati o carne con osso.

## EVITARE IL SOVRACCARICO

Quando l'apparecchio è in sovraccarico si avverte un leggero tremolio dell'apparecchio stesso. La lama gira molto lentamente o smette di girare. In questo caso si consiglia di spegnere l'affettatrice e lasciarla raffreddare per 15 minuti prima di riutilizzarla.

## PULIZIA E MANUTENZIONE

- Rimuovere la spina dalla presa.
- Assicurarsi che l'apparecchio non sia mai immerso in acqua.
- Regolare lo spessore di taglio su minimum prima di pulire l'apparecchio.
- Rimuovere la lama dall'apparecchio girando in senso orario e tirando verso l'esterno la vite collocata al centro della lama.
- Pulire l'affettatrice immediatamente dopo ogni utilizzo per evitare l'essiccazione di residui di cibo.
- Può essere necessario pulire l'apparecchio con del detergente e dell'acqua per rimuovere residui di cibo oleoso.
- Non usare oggetti affilati o appuntiti per rimuovere residui dalla lama.
- È possibile pulire l'involucro con un panno umido.
- La lama, il piano scorrevole e il pressamerce vanno lavati in acqua e sapone. Risciacquare e asciugare bene i componenti prima di rimontarli.
- Non usare mai detergenti aggressivi o spugne abrasive per pulire l'apparecchio.
- Non mettere i componenti nella lavastoviglie.
- L'apparecchio deve essere completamente asciutto e raffreddato prima di poter essere riposto.

## MISURE AMBIENTALI

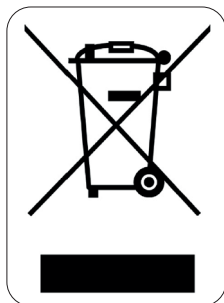

Il simbolo sul prodotto o sulla confezione indica che esso non deve essere trattato come rifiuto domestico. Deve, al contrario, essere conferito al punto di raccolta predisposto per il riciclo delle apparecchiature elettriche ed elettroniche. Facendo in modo che questo prodotto venga smaltito correttamente aiuterete a prevenire potenziali conseguenze negative per l'ambiente e la salute dell'uomo, che potrebbero essere causate da uno smaltimento non corretto. Per maggiori informazioni sul riciclo di questo prodotto, consultare le autorità comunali, l'azienda o il servizio responsabili della raccolta dei rifiuti domestici o il negozio in cui il prodotto è stato acquistato.

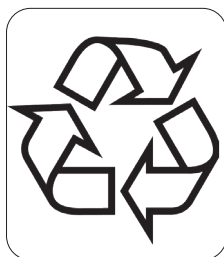

Il materiale di imballaggio è riciclabile. Lo smaltimento dell'imballaggio deve avvenire al fine di tutelare l'ambiente.

## ZÁRUKA

Práva a povinnosti prodávajícího a kupujícího ohledně práv z vadného plnění se řídí příslušnými obecně závaznými předpisy dle občanského zákoníku.

1. Trvání záruky: 2 roky
2. Záruka se nevztahuje
  - a) na mechanické poškození
  - b) nesprávné používání v rozporu s návodem k použití
3. Záruka zaniká:
  - při použití spotřebiče jinak než v je uvedeno v manuálu (nesprávným postupem)
  - při provádění opravy nebo změny na spotřebiči osobou jinou než pověřenou naším servisem

Prodávající odpovídá kupujícímu, že zboží při převzetí nemá vady. Zejména prodávající odpovídá kupujícímu, že v době, kdy kupující zboží převzal:

- má zboží takové vlastnosti, které výrobce v tomto návodu popisuje,
- se zboží hodí k účelu, ke kterému výrobce uvádí,
- zboží odpovídá jakostí nebo provedením smlouvenému vzorku nebo předloze, byla-li jakost nebo provedení určeno podle smlouveného vzorku nebo předlohy,
- zboží vyhovuje požadavkům právních předpisů.

Projeví-li se vada v průběhu šesti měsíců od převzetí, má se za to, že zboží bylo vadné již při převzetí.

Pokud není u výrobku uvedeno jinak, činí záruční doba 24 měsíců. Záruční doba počíná běžet od převzetí věci kupujícím.

Práva z vadného plnění uplatňuje kupující u prodávajícího na adrese jeho provozovny, v níž je přijetí reklamace možné s ohledem na sortiment prodávajícího zboží, případně i v sídle nebo místě podnikání. Za okamžik uplatnění reklamace se považuje okamžik, kdy prodávající obdržel od kupujícího reklamované zboží.

Reklamací lze také uplatnit v servisním středisku na adrese **DOMO-elektro s.r.o., Na Kobyle 783, 345 06 Kdyně, Česká republika, tel. (+420) 379 422 550, servis@domo-elektro.cz**

*Prou rychlé a bezproblémové vyřízení reklamace doporučujeme přiložit k reklamaci doklad o koupi a průvodní dopis s popisem závady a zpáteční adresou s telefonickým kontaktem.*

## BEZPEČNOSTNÍ POKYNY

Při používání jakéhokoli el. spotřebiče dbejte zvýšené opatrnosti a dodržujte určitá bezpečnostní pravidla:

- Pečlivě si přečtěte tyto informace a manuál nechte i pro pozdější nahlédnutí.
- Ujistěte se, že před použitím odlepte a odstraňte veškeré reklamní a ochranné fólie.
- Děti si s ochrannými ani reklamními polepy nesmí hrát.
- Příklad je určen pro používání v domácnostech a podobných prostředích, tak jako je:
  - kuchyňky v obchodech, kancelářích atd.
  - chaty, chalupy
  - hotely, penziony a jiné dočasné ubytování
- Dohlédněte, aby si děti nehrály s přístrojem.

- Tento spotřebič mohou používat děti ve věku 16 let a starší a osoby se sníženými fyzickými, smyslovými nebo mentálními schopnostmi, nebo nedostatkem zkušeností a znalostí pokud jsou pod neustálým dozorem nebo byly poučeny o používání spotřebiče bezpečným způsobem a rozumí případným nebezpečím. Děti si s přístrojem nesmějí hrát. Čištění a údržbu prováděnou uživatelem nesmějí provádět děti bez dozoru.
- Čištění a běžnou údržbu smí provádět pouze osoby starší 16 let a při tom být pod dohledem.
- Přístroj a jeho el. kabel skladujte mimo dosah dětí.
- Všechny případné opravy a úpravy smí provádět jen výrobce nebo autorizovaný servis.
- Za rizika při nesprávném používání nebo nedodržování bezpečnostních zásad je odpovědný uživatel. Výrobce, dovozce ani prodejce nenesou odpovědnost za takto vzniklá rizika špatné manipulace.

#### **⚠ UPOZORNĚNÍ – ELEKTRICKÁ**

- Tento přístroj nesmí být používán s žádnou externí součástí (např. časovač ...) ani jiným neoriginálním příslušenstvím ani ovládaním.
- Pokud přístroj nepoužíváte, nebo se jej chystáte rozebírat či měnit součásti, tak ho odpojte od el. napětí. Před vypojením vypněte hlavní vypínače do polohy „0“. Před rozebíráním, skládáním i před čištěním, vždy nechte přístroj dostatečně vychladnout. Nikdy netahejte přímo za kabel, vypojujte za zástrčku.
- Před použitím zkontrolujte a zajistěte, aby parametry el. sítě odpovídaly požadovaným parametrům na informativním štítku přístroje.
- Zástrčku (přívodní kabel) zapojte vždy jen do zásuvky, která je bez vad a nainstalována, uzemněna v souladu se všemi místními normami.
- Elektrický kabel nenechávejte viset přes hranu stolu, nebo pracovního pultu a nedovolte. Nedovolte, aby kabel přišel do styku s horkými plochami, tak aby se nepoškodil.
- Přívodní kabel se nesmí dotýkat horkých/teplých povrchů. Přístroj nikdy nezakrývejte.
- Rozviňte kompletně celý přívodní kabel, jinak hrozí riziko jeho přehřátí. Kabel nenechávejte ležet pod přístrojem ani nesmí být omotan kolem přístroje.
- Nikdy netahejte za přívodní kabel přístroje. Zajistěte, aby přívodní kabel nemohl někde uvíznout nebo zachytit se. Kabel nijak neohýbejte ani ho neobtáčejte kolem přístroje.
- Spotřebič nepoužívejte s prodlužovacím přívodním kabelem. Zapojte vždy přímo do vlastní zásuvky a nepoužívejte k tomu ani elektrické rozbočky.
- Nikdy nepoužívejte přístroj s poškozeným kabelem, nebo zástrčkou, nebo pokud je přístroj poškozený a nepracuje správně. V takovém případě předejte přístroj do nejbližšího odborného servisu ke kontrole a opravě. Nepokoušejte se ho opravovat sami doma.

#### **⚠ UPOZORNĚNÍ – UMÍSTĚNÍ A INSTALACE**

- Nikdy neumísťujte přístroj do blízkosti hořlavých ani vznětlivých materiálů.
- Nepoužívejte přístroj venku.
- Přístroj vždy používejte pouze na stabilním, suchém a rovném místě.
- Nikdy neumísťujte přístroj do blízkosti plynového, nebo elektrického sporáku, či trouby, ani do blízkosti jiného zdroje tepla.

#### **⚠ UPOZORNĚNÍ – POUŽITÍ**

- Používejte přístroj pouze k účelům ke kterým je určený.
- Přístroj je určený pouze pro použití v domácnostech. Výrobce nemůže ručit za škody a nehody způsobené nevhodným použitím přístroje, nebo nedodržením zde popsaných bezpečnostních instrukcí.
- Nikdy nenechávejte zapojený a spuštěný přístroj bez dozoru.

- Nesahejte na přístroj s mokrýma/vlhkýma rukama.
- Používejte pouze přímo určené, originální příslušenství. Jakékoli jiné nevhodné příslušenství může způsobit riziko poranění nebo poškození spotřebiče.

#### ⚠ UPOZORNĚNÍ – ÚDRŽBA A ČIŠTĚNÍ

- Nikdy neponožte spotřebič ani přívodní kabel se zástrčkou do vody. Při namočení hrozí riziko poranění el. proudem.
- Zanedbaná údržba zkracuje životnost a efektivitu spotřebiče. Pokud je přístroj velmi zanedbaný, tak může hrozit i riziko poranění obsluhy.

#### ⚠ UPOZORNĚNÍ – SPECIFICKÉ

- Nikdy nestavte přístroj do blízkosti tepelného zdroje.
- Kráječ může být použit na chléb, maso, zeleninu i sýr. Nekrájejte žádné zmrazené potraviny nebo kosti. Přístroj není určen na krájení potravin s tvrdou slupkou/obalem (jako např. ořechy) nekrajte ani potraviny s peckou, rolády s provázkem nebo obalem. Není určen na krájení jakýchkoli nepoživatelných, tvrdých surovin.
- Přístroj nepoužívejte, dokud není nůž na svém místě a správně usazen.
- Kulatý krájecí nůž je velmi ostrý. Při manipulaci s ním, zejména při výměně, čištění, s ním zacházejme velmi opatrně. Předejdete tím tak zranění.
- Nůž je ostrý. Zacházejte s ním opatrně. Dávejte pozor, aby se vaše ruka nedostala do blízkosti jeho ostří.
- Krájejte vždy jen za pomoci posuvného podavače a ruku/prsty si chraňte přítlačnou deskou. Pokud není možné použít přítlačno desku z důvodu velikosti potraviny, buďte velmi opatrní při manipulaci.
- Když přístroj používáte, musíte mít prsty v dostatečné vzdálenosti od ostří nože.
- Přístroj není konstruován na nepřetržitě používání / nejedná se o profesionální přístroj, ale je to jen pro použití v domácnosti. Krájejte vždy maximálně 5 minut nepřetržitě.
- Nikdy se nedotýkejte nože, když je ještě v pohybu. Nikdy se nesnažte nůž zastavit, nechte ho setrvačností dotočit, dokud se sám nezastaví. Dotýkání nebo snaha o zastavení nože je velmi nebezpečná!
- Nůž přichází do kontaktu s potravinami, proto se doporučuje ho po každém použití důkladně vyčistit. Dříve než to uděláte, nesmíte zapomenout vytáhnout zástrčku ze zásuvky. Netahejte přitom za šňůru!
- Spotřebič neponožte do vody nebo do jiné tekutiny. Nemyjte nikdy v myčce.

USCHOVEJTE SI TUTO PŘÍRUČKU NA PŘÍPADNÉ POZDĚJŠÍ NAHLÉDNUTÍ.

#### INSTALACE PŘÍSTROJE A PŘIPOJENÍ K SÍŤI

Kráječ instalujte na rovnou, hladkou a suchou pracovní plochu, které je vhodná vzhledem k hmotnosti přístroje. Gumové nožičky zajistí optimální přilnavost k rovnému povrchu.

Než dáte síťovou zástrčku do zásuvky, ujistěte se, že spínač je v pozici „0“. Položte krájenou potravinu na lyžinu a přitiskněte ji držákem zbytek. Po nastavení síly řezu se může přístroj zapnout. Během krájení by měl být vyvinut na krájecí lyžinu pokud možno stejnoměrný tlak. Pro popis a odkazy v návodu můžete také použít obrázky z orig. návodu, který je obsahem každého balení.

## ČÁSTI

1. Hlavní spínač on/off
2. Kryt přístroje
3. Ukazatel síly řezu
4. Regulátor nastavení šířky řezu
5. Přítlačná část s chráničem prstů
6. Chránič ruky
7. Krájecí lyžina
8. Spínač pojistky
9. Přítlačná deska
10. Šroub k upevnění nože
11. Nůž
12. Skládací deska

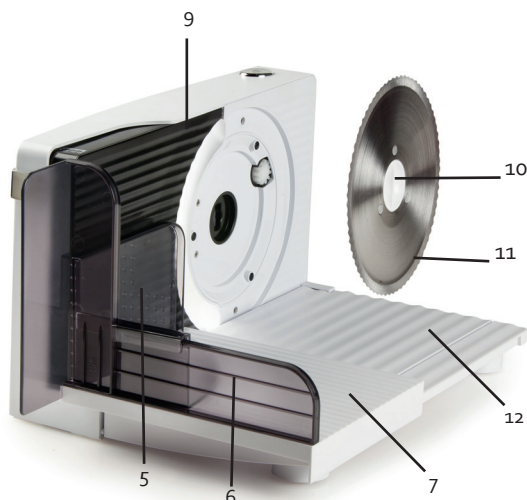

## PŘED PRVNÍM POUŽITÍM

- Před použitím odstraňte veškeré reklamní a ochranné fólie i polepky.
- Před použitím zkontrolujte, zda je přístroj kompletní i s veškerým příslušenstvím a překontrolujte jestli nic z toho není poškozeno.
- Všechny komponenty očistěte vlhkým hadříkem.
- Kráječ stavejte na rovné, suché a stabilní místo. Kráječ rozložte tak, aby všechny 4 nožičky stály na stole a přístroj byl stabilní.
- Pod přístroj položte tácek na zachycení nakrájené potravin.
- Aby se minimalizovalo lepení potravin na nůž, tak ho před krájením můžete navlhčit mokrou utěrkou (více informací viz část: "Demontáž nože"). Takové navlhčení nože zároveň usnadní krájení.

 Vytáhněte zástrčku ze zásuvky pokaždé, když chcete se spotřebičem manipulovat.

## INSTALACE CHRÁNIČE RUKY

Nasadte chránič (6) visle na otvor v krájecí lyžině (7) a dobře ho přitiskněte.

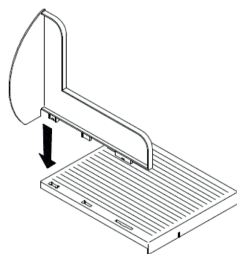

## INSTALACE KRÁJECÍ LYŽINY

Lyžinu (7) nasadte na skládací desku (12) tak, a pak lyžinu stlačte směrem dolů. Pečlivě zkontroluje lyžinu, abyste se ujistili, že je opravdu pevně instalovaná.

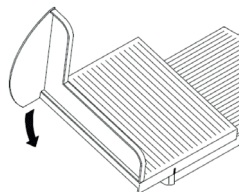

## INSTALACE PŘÍTLAČNÁ ČÁST

Stlačte přítlačná část (5) na horní hraně chrániče ruky (6). POZOR: Přítlačná část smí být vzdálen pouze, když potravina, kterou chcete krájet, je delší než 15 cm. V tomto případě je nutné dávat obzvláště pozor. Prsty držte přitom v bezpečné vzdálenosti.

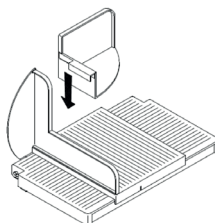

## NASTAVENÍ SÍLY ŘEZU

Sílu řezu je možno nastavit asi do 15 mm. Otočte regulátorem nastavení síly řezu (4) do zvolené síly řezu. Požadovanou sílu řezu udává údaj o síle na horní straně spotřebiče.

## DEMONTÁŽ NOŽE

Otáčejte šroub k fixování nože (10) ve směru hodinových ručiček. Nastavte přítlačnou desku na nejsilnější stav, až můžete nůž jednoduše oddálit. Nůž a kryt spotřebiče mohou být vyčištěny vlhkým hadrem. Pozor: Nůž je ostrý! Vždy držte pevně šroub, dříve než nůž upevníte.

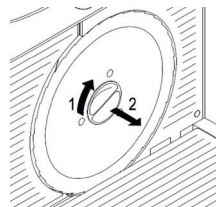



## POUŽITÍ

1. Odtáhněte krájecí lyžinu (7), která je upevněna na skládací desce (12), od čepele nože.
2. Položte potraviny na krájecí lyžinu a chráničem ruky ji tlačte proti přitlačné desce (9) s přitlačná část (5).
3. Zmáčkněte spínač pojistky (8).
4. Zmáčkněte posuvný spínač, dříve než uvedete nůž do provozu.
5. Spínač držte stlačený, dokud spotřebič používáte. V tom případě můžete uvolnit pojistku.
6. Posunujte lyžinu na skládací desce (12) tam a zpátky podél točícího se nože.
7. Když jste hotovi, uvolněte spínač (1).

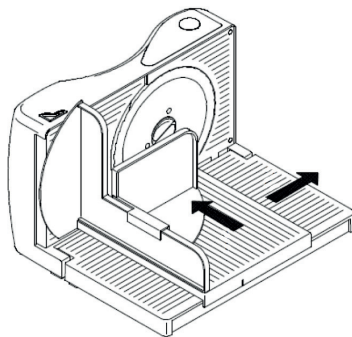

### POZOR!

Na krájení potravin o rozměrech 15cm x 15 cm musíte vždy použít přitlačnou část ochrany ruky. Pro větší kusy to není nutné. Ale i v tomto případě buďte opatrní!

Nepřibližujte prsty k točícímu se noži.

Spotřebič neprovozujte nikdy déle než 5 minut nepřetržitě.

Nejprve ho nechte zchladit a pak ho můžete znovu používat.

Nekrájejte žádné zmrazené potraviny nebo kosti.

### NEPŘETĚŽUJTE SPOTŘEBIČ

Když je přístroj přetížený, můžete zaznamenat lehké vibrování v přístroji. Nůž se pak točí pomalu a po chvíli se přestane točit úplně. Pokud k tomu dojde, přístroj vypněte, nechte ho 15 minut zchladit a teprve potom ho zkuste znovu zapnout.

## ČIŠTĚNÍ A ÚDRŽBA

- Vytáhněte zástrčku ze zásuvky.
- Spotřebič nikdy nepokládejte do vody.
- Před čišťením vždy nastavte tloušťku krájení na co nejtenší minimum.
- Nůž z kráječe uvolníte povolením středového šroubu ve směru hodinových ručiček. Při vyndávání nože buďte velmi opatrní.
- Čistěte po každém použití, abyste zabránili zasychání zbytků potravin v přístroji.
- Je nutné umývat přístroj čistícími prostředky a vodou, aby byly odstraněny všechny mastné zbytky potravin.
- Nepoužívejte žádné špičaté a ostré předměty k odstranění zbytků, které zůstaly v noži.
- Kryt spotřebiče je možné setřít vlhkým hadrem.
- Nůž, posuvná deska a přitlačná část se musí čistit v mýdlové vodě. Před znovu sestavením spotřebiče důkladně umyjte a osušte jeho jednotlivé části.
- Nepoužívejte při tom žádné hrubé čistící prostředky nebo drsné houby.
- Nemyjte jednotlivé díly v myčce.
- Před uložením musí být spotřebič zcela suchý a chladlý.

## OHLED NA ŽIVOTNÍ PROSTŘEDÍ

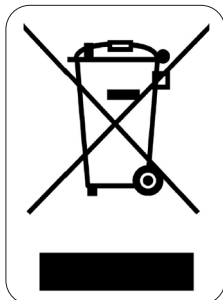

Symbol na přístroji či na jeho obalu znamená, že s tímto výrobkem není možno nakládat jako s běžným domovním odpadem, nýbrž musí být odevzdán na místech určených ke sběru a likvidaci elektrických a elektronických zařízení. Dodržením tohoto doporučení chráníte životní prostředí a zdraví spoluobčanů. Více informací o možnostech likvidace nebezpečného odpadu obdržíte na obecních nebo městských úřadech, sběrných dvorech nebo v prodejně, kde jste přístroj zakoupili.



Obalové materiály jsou recyklovatelné, nakládejte s nimi podle předpisů pro životní prostředí.

## ZÁRUKA

Práva a povinnosti predávajúceho a kupujúceho ohľadom práv z chybného plnenia sa riadi príslušnými všeobecne záväznými predpismi podľa občianskeho zákonníka.

1. Trvanie záruky: 2 roky
2. Záruka sa nevzťahuje
  - a) na mechanické poškodenie
  - b) nesprávne používanie v rozpore s návodom na použitie
3. Záruka zaniká:
  - pri použití spotrebiča inak ako v je uvedené v manuále (nesprávnym postupom)
  - pri vykonávaní opravy alebo zmeny na spotrebiči osobou inou než poverenou našim servisom

Predávajúci zodpovedá kupujúcemu, že tovar pri prevzatí nemá vady. Najmä predávajúci zodpovedá kupujúcemu, že v čase, keď kupujúci tovar prevzal:

- má tovar také vlastnosti, ktoré výrobca v tomto návode popisuje,
- sa tovar hodí k účelu, ku ktorému výrobca uvádza,
- tovar zodpovedá kvalitou alebo prevedením dohovorené vzorky alebo predlohe, ak bola akosť alebo prevedenie určené podľa dohodnutého vzorky alebo predlohy,
- tovar vyhovuje požiadavkám právnych predpisov.

Ak sa prejavia vada v priebehu šiestich mesiacov od prevzatia, má sa za to, že tovar bol chybný už pri prevzatí.

Pokiaľ nie je pri výrobku uvedené inak, je záručná doba 24 mesiacov. Záručná doba začína plynúť od prevzatia veci kupujúcim.

Práva z chybného plnenia uplatňuje kupujúci u predávajúceho na adrese jeho prevádzky, v ktorej je prijatie reklamácie možné s ohľadom na sortiment predávaného tovaru, prípadne aj v sídle alebo mieste podnikania. Za okamih uplatnenia reklamácie sa považuje okamih, kedy predávajúci dostal od kupujúceho reklamovaný tovar.

Reklamáciu možno tiež uplatniť v servisnom stredisku na adrese **DOMO-elektro s.r.o., Na Kobyle 783, 345 06 Kdyně, Česká republika, tel. (+420) 379 422 550, servis@domo-elektro.cz**

*Pre rýchle a bezproblémové vybavenie reklamácie odporúčame priložiť k reklámácii doklad o kúpe a sprievodný list s popisom závady a spätičnou adresou s telefonickým kontaktom.*

## BEZPEČNOSTNÉ POKYNY

- Pri používaní jakéhokoli el. spotrebiče dbajte na zvýšenú opatrnosť a dodržujte určitá bezpečnostné pravidlá:
- Starostlivo si prečítajte tieto informácie a manuál nechajte aj k neskoršiemu nahliadnutiu.
- Uistite sa, že pred použitím odlepíte a odstránite všetky reklamné a ochranné fólie.
- Deti sa s ochrannými ani reklamnými polepy nesmie hrať.
- Prístroj je určený pre používanie v domácnostiach a podobných prostrediach, tak ako je:
  - kuchynky v obchodoch, kanceláriách atď.
  - chaty, chalupy
  - hotely, penzióny a iné dočasné ubytovanie
- Dohliadnite, aby sa deti nehrali s prístrojom.

- Tento spotrebič môžu používať deti vo veku 16 rokov a staršie a osoby so zníženými fyzickými, zmyslovými alebo mentálnymi schopnosťami, alebo nedostatkom skúseností a znalostí ak sú pod neustálym dozorom alebo boli poučené o používaní spotrebiča bezpečným spôsobom a rozumejú prípadným nebezpečenstvám. Deti si s prístrojom nesmú hrať. Čistenie a údržbu vykonávanú používateľom nesmú vykonávať deti bez dozoru.
- Čistenie a bežnú údržbu môžu vykonávať len osoby staršie ako 16 rokov a pri tom byť pod dohľadom.
- Prístroj a jeho el. kábel skladujte mimo dosahu detí.
- Všetky prípadné opravy a úpravy smie vykonávať len výrobca alebo autorizovaný servis.
- Za riziká pri nesprávnom používaní alebo nedodržovanie bezpečnostných zásad je zodpovedný používateľ. Výrobca, dovozca ani predajca nenesie zodpovednosť za takto vzniknutá riziká zlej manipulácie.

### ⚠ UPOZORNENIE – ELEKTRICKÁ

- Tento prístroj nesmie byť používaný s žiadnu externú súčiastkou (napr. Časovač ...) ani iným neoriginálnym príslušenstvom ani ovládaním.
- Pokiaľ prístroj nepoužívate, alebo sa ho chystáte rozoberať či meniť súčasti, tak ho odpojte od el. napätia. Pred vypojením vypnite hlavný vypínač do polohy "o". Pred rozoberanie, skladaním aj pred čistením, vždy nechajte prístroj dostatočne vychladnúť. Nikdy neťahajte priamo za kábel, vypojujte za zástrčku.
- Pred použitím skontrolujte a zabezpečte, aby parametre el. siete zodpovedali požadovaným parametrom na informatívnom štítku prístroja.
- Zástrčku (prívodný kábel) zapájajte vždy len do zásuvky, ktorá je bez chýb a nainštalovaná, uzemnená v súlade so všetkými miestnymi normami.
- Elektrický kábel nenechávajte visieť cez hranu stola, alebo pracovného pultu a nedovoľte. Nedovoľte, aby kábel prišiel do styku s horúcimi plochami, tak aby sa nepoškodil.
- Prívodný kábel sa nesmie dotýkať horúcich / teplých povrchov. Prístroj nikdy nezakrývajte.
- Rozviňte kompletne celý prívodný kábel, inak hrozí riziko jeho prehriatia. Kábel nenechávajte ležať pod prístrojom ani nesmie byť omotaný okolo prístroja.
- Nikdy neťahajte za prívodný kábel prístroja. Zaisťte, aby prívodný kábel nemohol niekde uviaznuť alebo zachytiť sa. Kábel nijako neohýbajte ani ho neobtáčajte okolo prístroja.
- Spotrebič nepoužívajte s predĺžovacím prívodným káblom. Zapájajte vždy priamo do vlastnej zásuvky a nepoužívajte k tomu ani elektrickej rozbočky.
- Nikdy nepoužívajte prístroj s poškodeným káblom, alebo zástrčkou, alebo ak je prístroj poškodený a nepracuje správne. V takom prípade odovzdajte prístroj do najbližšieho odborného servisu na kontrolu a opravu. Nepokúšajte sa ho opravovať sami doma.

### ⚠ UPOZORNENIE - UMIESTNENIE A INŠTALÁCIA

- Nikdy neumiestňujte prístroj do blízkosti horľavých ani zápalných materiálov.
- Nepoužívajte prístroj vonku.
- Prístroj vždy používajte iba na stabilnom, suchom a rovnom mieste.
- Nikdy neumiestňujte prístroj do blízkosti plynového, alebo elektrického sporáka, či rúry, ani do blízkosti iného zdroja tepla.

### ⚠ UPOZORNENIE – POUŽITIE

- Používajte prístroj iba na účely na ktoré je určený.
- Prístroj je určený len na použitie v domácnostiach. Výrobca nemôže ručiť za škody a nehody spôsobené nevhodným použitím prístroja, alebo nedodržaním tu popísaných bezpečnostných inštrukcií.
- Nikdy nenechávajte zapojený a spustený prístroj bez dozoru.
- Nesiahajte na prístroj s mokkými / vlhkými rukami.
- Používajte iba priamo určené, originálne príslušenstvo. Akékoľvek iné nevhodné príslušenstvo môže spôsobiť riziko poranenia alebo poškodenia spotrebiča.

### ⚠ UPOZORNENIE - ÚDRŽBA A ČISTENIE

- Nikdy neponárajte spotrebič ani prírodný kábel so zástrčkou do vody. Pri namočení hrozí riziko poranenia el. prúdom.
- Zanedbaná údržba skracuje životnosť a efektívnosť spotrebiča. Pokiaľ je prístroj veľmi zanedbaný, tak môže hroziť aj riziko poranenia obsluhy.

### ⚠ UPOZORNENIE – ŠPECIFICKÉ

- Nikdy nestavajte prístroj do blízkosti tepelného zdroja.
- Krájač môže byť použitý na chlieb, mäso, zeleninu aj syr. Nekrájajte žiadne zmrazené potraviny alebo kosti. Prístroj nie je určený na krájanie potravín s tvrdou šupkou / obalom (ako napr. Orechy) nekrájajte ani potraviny s kôstkou, rolády s povrázkom alebo obalom. Nie je určený na krájanie akýchkoľvek nejedlé, tvrdých surovín.
- Prístroj nepoužívajte, kým nie je nôž na svojom mieste a správne usadený.
- Okrúhly krájací nôž je veľmi ostrý. Pri manipulácii s ním, najmä pri výmene, čistení, s ním zaobchádzajte veľmi opatrne. Predídete tým tak zraneniu.
- Nôž je ostrý. Zaobchádzajte s ním opatrne. Dávajte pozor, aby sa vaša ruka nedostala do blízkosti jeho ostrie.
- Krájajte vždy len za pomoci posuvného podávača a ruku / prsty si chráňte prítlačnou doskou. Pokiaľ nie je možné použiť prítlačnú dosku z dôvodu veľkosti potraviny, buďte veľmi opatrní pri manipulácii.
- Keď prístroj používate, musíte mať prsty v dostatočnej vzdialenosti od ostrie noža.
- Prístroj nie je konštruovaný na nepretržité používanie / nejedná sa o profesionálny prístroj, ale je to len pre použitie v domácnosti. Krájajte vždy maximálne 5 minút nepretržite.
- Nikdy sa nedotýkajte noža, keď je ešte v pohybe. Nikdy sa nesnažte nôž zastaviť, nechajte ho zotrvačnosťou dotočiť, kým sa sám nezastaví. Dotýkanie alebo snaha o zastavenie noža je veľmi nebezpečná!
- Nôž prichádza do kontaktu s potravinami, preto sa odporúča ho po každom použití dôkladne vyčistiť. Skôr než to urobíte, nesmiete zabudnúť vytiahnuť zástrčku zo zásuvky. Neťahajte pritom za šnúru!
- Spotrebič neponárajte do vody alebo do inej tekutiny. Neumývajte nikdy v umývačke.

USCHOVAJTE SI TÚTO PRÍRUČKU DO BUDÚCNOSTI.

## ČASTI

1. Spínač on/off
2. Kryt prístroja
3. Ukazovateľ sily rezu
4. Regulátor nastavenia šírky rezu
5. Prítlačná časť s chránič prstov
6. Chránič ruky
7. Krájacia lyžina
8. Spínač poistky
9. Prítlačná doska
10. Skrutka na upevnenie noža
11. Nôž
12. Skladacia doska

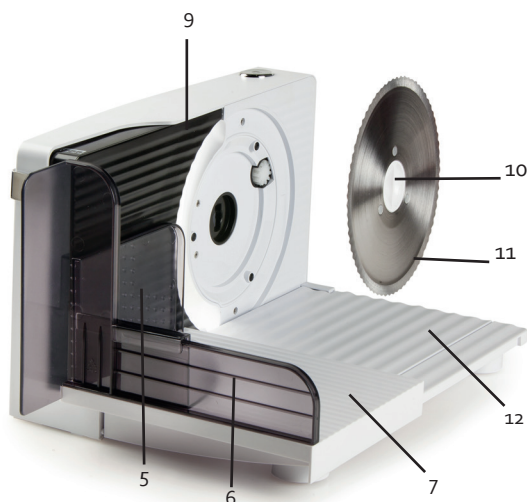
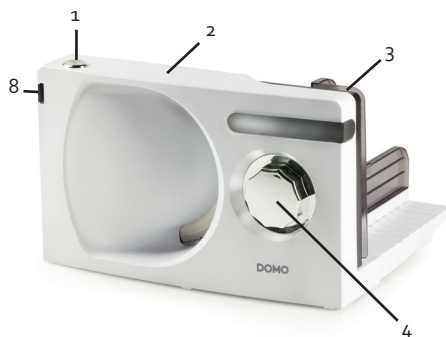

## PRED PRVÝM POUŽITÍM

- Pred použitím odstráňte všetky reklamné a ochranné fólie i polepky.
- Pred použitím skontrolujte, či je prístroj kompletný aj so všetkým príslušenstvom a prekontrolujte či nič z toho nie je poškodené.
- Všetky komponenty očistite vlhkou handričkou.
- Krájač stavajte na rovnej, suchej a stabilnej mieste. Krájač rozložte tak, aby všetky 4 nožičky stáli na stole a prístroj bol stabilný.
- Pod prístroj položte tácka na zachytenie nakrájané potraviny.
- Aby sa minimalizovalo lepenie potravín na nôž, tak ho pred krájaním môžete navlhčiť mokrou utierkou (viac informácií viď časť: "Demontáž noža"). Takéto navlhčenie nože zároveň uľahčí krájanie.

 Vytiahnite zástrčku zo zásuvky zakaždým, keď chcete so spotrebičom manipulovať.

## INŠTALÁCIA CHRÁNIČE RUKY

Nasadte chránič (6) zvisle na otvor v krájací lyžiny (7) a dobre ho pritlačte.

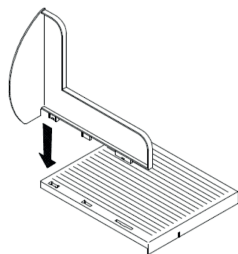

## INSTALACE KRÁJECÍ LYŽINY

Lyžinu (7) nasadte na skladací dosku (12) tak, a potom lyžinu stlačte smerom nadol. Starostlivo skontrolujte lyžinu, aby ste sa uistili, že je naozaj pevne inštalovaná.

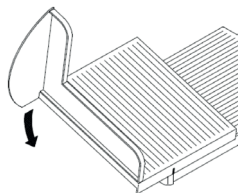

## INŠTALÁCIA PRÍTLAČNÁ ČASŤ

Stlačte prítlačnú časť (5) na hornej hrane chrániča ruky (6). POZOR: Prítlačná časť smie byť vzdialený iba, keď potravina, ktorú chcete krájať, je dlhšia ako 15 cm. V tomto prípade je nutné dávať obzvlášť pozor. Prsty držte pritom v bezpečnej vzdialenosti.

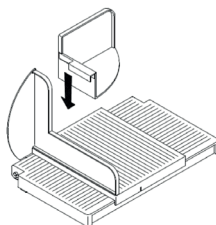

## NASTAVENIE SILY REZU

Silu rezu je možné nastaviť asi do 15 mm. Otočte regulátorom nastavenie sily rezu (4) do zvolenej sily rezu. Požadovanú silu rezu udáva údaj o sile na hornej strane spotrebiča.

## DEMONTÁŽ NOŽA

Otáčajte skrutku na fixovanie noža (10) v smere hodinových ručičiek. Nastavte prítlačnú dosku na najsilnejšie stav, až môžete nôž jednoducho oddialiť. Nôž a kryt spotrebiča môžu byť vyčistené vlhkou handrou. Pozor: Nôž je ostrý! Vždy držte pevne skrutku, skôr než nôž upevníte.

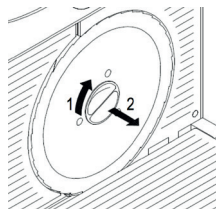

## POUŽITIE

1. Odtiahnite krájací lyžinu (7), ktorá je upevnená na skladací doske (12), od čepele noža.
2. Položte potravinu na krájanie lyžinu a chráničom ruky ju tlačte proti prítlačnej doske (9) s prítlačná časť (5).
3. Stlačte spínač poistky (8).
4. Stlačte posuvný spínač, skôr než uvediete nôž do prevádzky.
5. Spínač držte stlačený, kým spotrebič používate. V tom prípade môžete uvoľniť poistku.
6. Posúvajte lyžinu na skladací doske (12) tam a späť pozdĺž točiaceho sa noža.
7. Keď ste hotoví, uvoľnite vypínač (1).

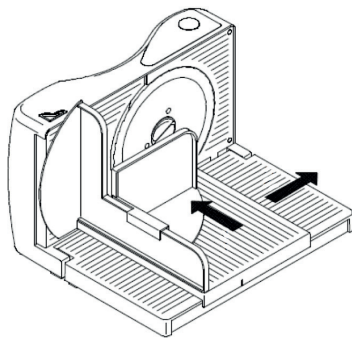

### POZOR!

Na krájanie potravín s rozmermi 15cm x 15 cm musíte vždy použiť prítlačnú časť. Pre väčšie kusy to nie je nutné. Ale aj v tomto prípade buďte opatrní!

Nepribližujte prsty k točícímu sa nožmi.

Spotrebič neprevádzkujte nikdy dlhšie ako 5 minút nepretržite.

Najprv ho nechajte schlaadiť a potom ho môžete znovu používať.

Nekrájajte žiadne zmrazené potraviny alebo kosti.

### NEPREŤAŽUJTE SPOTREBIČ

Keď je prístroj preťažený, môžete zaznamenať ľahké vibrovania v prístroji. Nôž sa potom točí pomaly a po chvíli sa prestane točiť úplne. Ak k tomu dôjde, prístroj vypnite, nechajte ho 15 minút schlaadiť a až potom ho skúste znova zapnúť.

## ČISTENIE A ÚDRŽBA

- Vytiahnite zástrčku zo zásuvky.
- Spotrebič nikdy nekladte do vody.
- Pred čistením vždy nastavte hrúbku krájanie na čo najtenšie minimum.
- Nôž z krájača uvoľnite povolením stredovej skrutky v smere hodinových ručičiek. Pri vyberaní noža buďte veľmi opatrní.
- Čistite po každom použití, aby ste zabránili zasychaniu zvyškov potravín v prístroji.
- Je nutné umývať prístroj čistiacimi prostriedkami a vodou, aby boli odstránené všetky masné zvyšky potravín.
- Nepoužívajte žiadne špicaté a ostré predmety na odstránenie zvyškov, ktoré zostali v nožmi.
- Kryt spotrebiča je možné zotrieť vlhkou handrou.
- Nôž, posuvná doska a prítlačná časť sa musí čistiť v mydlovej vode. Pred znovu zostavením spotrebiča dôkladne umyte a osušte jeho jednotlivé časti.
- Nepoužívajte pri tom žiadne hrubé čistiace prostriedky alebo drsné špongie.
- Neumývajte jednotlivé diely v umývačke.
- Pred uložením musí byť spotrebič úplne osušený a ochladený.



## OHĽAD NA ŽIVOTNÉ PROSTREDIE

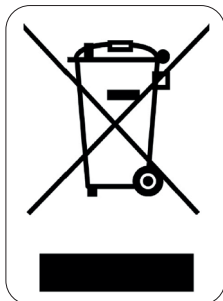

Symbol na prístroji alebo na jeho obale znamená, že s týmto výrobkom nie je možné nakladať ako s domovým odpadom, ale musí byť odovzdaný na miestach určených na zber a likvidáciu elektrických a elektronických zariadení. Dodržaním tohto odporúčania chránite životné prostredie a zdravie spoluobčanov. Viac informácií o možnostiach likvidácie nebezpečného odpadu obdržíte na obecných alebo mestských úradoch, zberných dvoroch alebo v predajni, kde ste prístroj zakúpili.

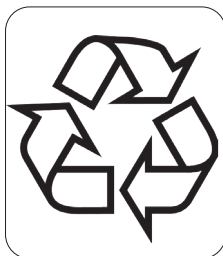

Obalové materiály sú recyklovateľné, nakladajte s nimi podľa predpisov pre životné prostredie.

# DOMO Webshop

## BESTEL

de originele  
Domo-accessoires  
en -onderdelen  
online via:

## COMMANDEZ

d'authentiques  
accessoires et  
pièces Domo en  
ligne sur:

## BESTELLEN SIE

die Domo  
Original-Zubehör  
und -Ersatzteile  
online über:

## ORDER

the original  
Domo  
accessories and  
parts online at:

# webshop.domo-elektro.be



of scan hier:

ou scannez ici:

oder hier scannen:

or scan here:

